

**HONDA**

РУКОВОДСТВО ПО ЭКСПЛУАТАЦИИ

**CRF1000L**







Данное Руководство должно рассматриваться как неотъемлемая часть мотоцикла и передаваться следующему владельцу при его продаже.

Все сведения в данном Руководстве соответствуют состоянию выпускаемой продукции на дату подписания документа в печать. Компания Honda Motor Co., Ltd оставляет за собой право в любое время вносить любые изменения без предварительного предупреждения и без каких-либо обязательств со своей стороны.

Запрещается воспроизводить данное издание полностью или частично без письменного разрешения правообладателя.

Рисунки, представленные в данном Руководстве по эксплуатации, могут не совпадать с вашим мотоциклом.

## Приветствие

Поздравляем с приобретением нового мотоцикла Honda. Становясь владельцем мотоцикла Honda, вы вливаетесь во всемирную счастливую семью людей, имеющих возможность в полной мере насладиться всеми преимуществами продукции компании Honda, которая имеет репутацию производителя товаров исключительно высокого качества.

Для обеспечения вашей безопасности и удовольствия от управления данным мотоциклом:

- Внимательно прочитайте данное Руководство по эксплуатации.
- Неукоснительно соблюдайте все требования, рекомендации и процедуры, изложенные в данном Руководстве.
- Особое внимание уделите информации о безопасности, содержащейся в данном Руководстве и на мотоцикле.
- Следующими кодами в данном Руководстве обозначаются страны.
- На иллюстрациях данного Руководства изображена версия CRF1000D.

## Коды стран

Код	Страна
<b>CRF1000A</b>	
RU, II RU, III RU	Российская Федерация
<b>CRF1000D</b>	
RU, II RU, III RU	Российская Федерация

## Предупреждение об опасности

Ваша безопасность и безопасность окружающих исключительно важны. Поэтому управление мотоциклом в полном соответствии с правилами безопасности является вашей прямой обязанностью. Соответствующая информация по мерам предосторожности, размещенная на предупреждающих табличках на самом транспортном средстве и в руководстве по эксплуатации, призвана облегчить задачу обеспечения безопасности вождения. Эта информация служит для предупреждения о ситуациях, в которых существует опасность причинения вреда вам и окружающим людям.

Конечно, невозможно предостеречь обо всех рисках, связанных с управлением или обслуживанием мотоцикла. Поэтому всегда сами проявляйте здравый смысл, осмотрительность и осторожность.

Важная информация, относящаяся к безопасности, будет встречаться вам в различном виде, включая:

- Таблички безопасности на самом мотоцикле.
- Информацию, относящуюся к безопасности, перед которой помещен символ внимания и одно из трех сигнальных слов: ОПАСНОСТЬ, ПРЕДУПРЕЖДЕНИЕ или ВНИМАНИЕ. Эти сигнальные слова означают следующее:

### ОПАСНОСТЬ

Вы **ПОГИБНЕТЕ** или **ПОЛУЧИТЕ ТЯЖЕЛЫЕ УВЕЧЬЯ**, если будете игнорировать данное предупреждение.

### ПРЕДУПРЕЖДЕНИЕ

Вы **МОЖЕТЕ ПОГИБНУТЬ** или **ПОЛУЧИТЬ СЕРЬЕЗНУЮ ТРАВМУ**, если не будете следовать инструкциям.

### ВНИМАНИЕ

Вы **МОЖЕТЕ БЫТЬ ТРАВМИРОВАНЫ**, если не будете соблюдать необходимых мер предосторожности.

**Другая важная информация по безопасности содержится в следующих разделах:**

### ПРИМЕЧАНИЕ

Эта информация поможет избежать повреждения мотоцикла и причинения ущерба чужой собственности и окружающей среде.

## Содержание

<b>Безопасность мотоцикла</b>	Стр. 2	
<b>Эксплуатация</b>	Стр. 20	
<b>Техническое обслуживание</b>	Стр. 72	
<b>Поиск и устранение неисправностей</b>	Стр. 128	
<b>Информация</b>	Стр. 152	
<b>Технические характеристики</b>	Стр. 170	
<b>Алфавитный указатель</b>	Стр. 173	

# Безопасность мотоцикла

В данном разделе содержится информация о мерах безопасности при управлении данным мотоциклом. Пожалуйста, внимательно прочитайте данный раздел.

Меры обеспечения безопасности .....	Стр. 3
Предупреждающие наклейки.....	Стр. 6
Правила безопасности .....	Стр. 11
Меры предосторожности при вождении.....	Стр. 12
Дополнительное оборудование и внесение изменений в конструкцию мотоцикла .....	Стр. 17
Безопасность при езде по бездорожью.....	Стр. 18
Перевозка грузов .....	Стр. 19



### Меры обеспечения безопасности

Следуйте нижеприведенным указаниям, чтобы обеспечить свою безопасность:

- Выполняйте все проверки и процедуры, описанные в данном руководстве.
- Перед заправкой топливом остановите двигатель и следите, чтобы рядом не было источников искр и открытого пламени.
- Не запускайте двигатель в закрытом или полуоткрытом помещении. Оксид углерода, содержащийся в отработавших газах, смертельно опасен.

#### Всегда используйте шлем

Это доказанный факт: шлемы и специальная мотоэкипировка существенно снижают количество и тяжесть травм. Всегда пользуйтесь сертифицированным шлемом и мотоэкипировкой. ➤ Стр. 11

#### Перед поездкой

Категорически запрещается управлять мотоциклом в состоянии алкогольного и наркотического опьянения, при недомогании и потере внимания. Водитель и пассажир обязаны во время движения использовать сертифицированные шлемы и мотоэкипировку. Объясните своему пассажиру, что при езде он

должен держаться за специальные ручки или за вашу талию и всегда держать ноги на подножках, даже если мотоцикл остановился.

#### Уделите необходимое время для изучения мотоцикла и практики вождения

Даже если у вас есть опыт вождения других мотоциклов, необходимо попрактиковаться в безопасном месте в управлении именно этого мотоцикла, чтобы привыкнуть к поведению мотоцикла, его размерам, весу и расположению органов управления.

#### Проявляйте осмотрительность при езде

Внимательно отслеживайте движение транспортных средств рядом с вами. Не надейтесь на то, что другие водители видят вас. Будьте готовы к экстренному торможению и маневрированию для ухода от столкновения.

*См. продолжение*

## Меры обеспечения безопасности

### **Сделайте так, чтобы вы были заметны на дороге**

Чтобы сделать себя более заметным, особенно ночью, надевайте яркую светоотражающую одежду, занимайте такое положение на дороге, чтобы другие водители могли вас увидеть, сигнализируйте перед поворотом или сменой полосы движения и при необходимости пользуйтесь звуковым сигналом.

### **Будьте бдительны и внимательны**

Езда по бездорожью полна неожиданностей и различных опасностей. Непрерывно отслеживайте местность по ходу движения на предмет появления крупных булыжников, крутых поворотов, корней деревьев и иных препятствий. Поддерживайте безопасную скорость движения, которая позволит заблаговременно обнаружить дорожные препятствия и своевременно среагировать на их появление.

### **Двигайтесь с учетом своих возможностей**

Управляйте мотоциклом в пределах своих возможностей и не двигайтесь быстрее, чем позволяют дорожные условия. Усталость и невнимательность могут отразиться на вашей способности правильно оценить ситуацию и безопасно управлять мотоциклом.

### **Не управляйте мотоциклом после употребления алкоголя**

Алкоголь абсолютно несовместим с вождением. Даже небольшая доза алкоголя существенно снижает способность реагировать на изменения дорожной обстановки и ухудшает реакцию. Поэтому не управляйте мотоциклом после употребления алкоголя и не позволяйте делать это друзьям.

### **Содержите мотоцикл в полностью исправном состоянии**

Очень важно содержать мотоцикл в полностью исправном состоянии, обеспечивающем необходимую безопасность его эксплуатации. Проведение ремонтных работ в полевых условиях вдали от ремонтных мастерских подчас невозможно. Необходимо проводить визуальный осмотр мотоцикла перед каждой поездкой и соблюдать регламент технического обслуживания. Никогда не превышайте предельную массу груза (☞ стр. 19) и не вносите изменения в конструкцию мотоцикла. Не устанавливайте дополнительное оборудование, если это сделает мотоцикл небезопасным. (☞ стр. 17).



### Если вы попали в аварию

Если случилась авария, наивысший приоритет приобретает ваша личная безопасность. Если в результате аварии вы или кто-то еще получили травмы, необходимо оценить степень тяжести полученных травм и решить, есть ли возможность продолжать езду. При необходимости вызовите скорую помощь. Если в аварии пострадали другие люди или транспортные средства, соблюдайте действующее местное законодательство, касающееся поведения в таких ситуациях.

Если вы уверены, что ваше состояние позволяет вам продолжить движение, то, прежде чем ехать дальше, выключите зажигание и проверьте состояние вашего мотоцикла. Проверьте, нет ли утечек жидкостей. Проверьте надежность затяжки резьбовых соединений, а также органы управления, тормоза и колеса. Двигайтесь медленно, соблюдая осторожность. Мотоцикл мог получить повреждения, которые проявляются не сразу. Как можно скорее доставьте мотоцикл в сервисный центр для проверки.

### Опасность отравления оксидом углерода

Отработавшие газы содержат токсичный оксид углерода, который представляет собой бесцветный газ без запаха. Вдыхание оксида углерода может привести к потере сознания и смерти.

При работе двигателя в закрытом помещении (или даже в частично закрытом помещении) воздух может содержать опасную концентрацию оксида углерода. Никогда не держите двигатель работающим в гараже или других помещениях.



#### **ПРЕДУПРЕЖДЕНИЕ**

**Оксид углерода является токсичным газом. Вдыхание оксида углерода вызывает потерю сознания и может привести к смертельному исходу.**

**Остерегайтесь находиться в замкнутом, непроветриваемом помещении или производить работы, при которых вы вынуждены дышать воздухом, содержащим оксид углерода.**

## Предупреждающие наклейки

### Предупреждающие наклейки

Ниже приведены расшифровки предупреждающих наклеек. Некоторые из них предостерегают о потенциальной опасности серьезного травмирования. Другие содержат важную информацию, касающуюся безопасности. Внимательно изучите их содержание и не удаляйте их.

Если предупреждающие наклейки отклеились, или текст на них стал трудночитаем, обратитесь к дилеру компании Honda для их замены.

Предупреждающие наклейки содержат определенные пиктограммы. Расшифровка значений пиктограмм и предупреждающих наклеек дана ниже.



Внимательно ознакомьтесь с Руководством по эксплуатации.



Внимательно ознакомьтесь с Руководством по ремонту. В целях безопасности рекомендуется доверить выполнение сервисных операций официальному дилеру Honda.



**ОПАСНОСТЬ (на КРАСНОМ фоне)**

Вы **ПОГИБНЕТЕ** или **ПОЛУЧИТЕ ТЯЖЕЛЫЕ УВЕЧЬЯ**, если будете игнорировать данное предупреждение.

**ПРЕДУПРЕЖДЕНИЕ (на ОРАНЖЕВОМ фоне)**

Вы **МОЖЕТЕ ПОГИБНУТЬ** или **ПОЛУЧИТЬ СЕРЬЕЗНЫЕ ТРАВМЫ**, если не будете следовать инструкциям.

**ВНИМАНИЕ (на ЖЕЛТОМ фоне)**

Вы **МОЖЕТЕ ПОЛУЧИТЬ ТРАВМЫ**, если не будете соблюдать необходимых мер предосторожности.



### ПРЕДУПРЕЖДАЮЩАЯ НАКЛЕЙКА НА АККУМУЛЯТОРНОЙ БАТАРЕЕ

#### ОПАСНОСТЬ

- Не подносите к аккумуляторной батарее источники открытого пламени или искр. При работе аккумуляторная батарея вырабатывает горючий газ, который может стать причиной взрыва.
- При работе с аккумуляторной батареей всегда надевайте защитные очки и резиновые перчатки, иначе вы можете получить химические ожоги или лишиться зрения при контакте с электролитом.
- Не позволяйте детям и другим людям прикасаться к аккумуляторной батарее, если они не понимают опасности, связанной с ней или не умеют с ней обращаться.
- Обращайтесь с электролитом очень аккуратно, поскольку он представляет собой раствор серной кислоты. При контакте электролита с кожей или глазами вы можете получить химические ожоги или лишиться зрения.
- Внимательно прочитайте данное руководство и убедитесь, что понимаете его, прежде чем начинать работу с аккумуляторной батареей. Пренебрежение данными правилами может привести к травмам и повреждению мотоцикла.
- Запрещается использовать аккумуляторную батарею при низком уровне электролита. Это может привести к взрыву аккумуляторной батареи и тяжелым травмам.

См. продолжение

## Предупреждающие наклейки

**ПРЕДУПРЕЖДАЮЩАЯ НАКЛЕЙКА НА КРЫШКЕ РАДИАТОРА  
ОПАСНОСТЬ**

НЕ ОТКРЫВАТЬ, КОГДА НАХОДИТСЯ В ГОРЯЧЕМ СОСТОЯНИИ

Горячая охлаждающая жидкость ошпарит вас.

Редукционный клапан открывается при давлении **1,1 кгс/см<sup>2</sup>**.

**ПРЕДУПРЕЖДАЮЩАЯ НАКЛЕЙКА О ДОПОЛНИТЕЛЬНОМ ОБОРУДОВАНИИ  
И ПЕРЕВОЗКЕ ГРУЗОВ****ПРЕДУПРЕЖДЕНИЕ****ДОПОЛНИТЕЛЬНОЕ ОБОРУДОВАНИЕ И ПЕРЕВОЗКА ГРУЗОВ**

- Устойчивость и управляемость мотоцикла могут быть нарушены установкой дополнительного оборудования и размещенным на мотоцикле грузом.
- Внимательно прочтите руководство по эксплуатации мотоцикла и инструкцию по установке дополнительного оборудования, прежде чем устанавливать его на мотоцикл.
- Общая масса дополнительного оборудования и груза вместе с массой водителя и пассажира не должна превышать **195 кг**. Это максимальная грузоподъемность мотоцикла.
- В любом случае масса перевозимого груза не должна превышать **27 кг**.
- Не рекомендуется устанавливать крупногабаритные передние обтекатели, крепящиеся на вилку или руль.



**ПРЕДУПРЕЖДАЮЩАЯ НАКЛЕЙКА НА ЗАДНЕМ АМОРТИЗАТОРЕ  
ЗАПОЛНЕНО ГАЗОМ**  
Не вскрывать. Не нагревать.

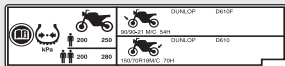

**ПРЕДУПРЕЖДАЮЩАЯ НАКЛЕЙКА С ИНФОРМАЦИЕЙ О ШИНАХ**

Давление воздуха в холодных шинах:

[Только водитель]

Передняя: **200 кПа (2,00 кгс/см<sup>2</sup>)**

Задняя: **250 кПа (2,50 кгс/см<sup>2</sup>)**

[Водитель и пассажир]

Передняя: **200 кПа (2,00 кгс/см<sup>2</sup>)**

Задняя: **280 кПа (2,80 кгс/см<sup>2</sup>)**

Размер шины:

Передняя: **90/90-21M/C 54H**

Задняя: **150/70R18M/C 70H**

Марка и модель шины: DUNLOP

Передняя: **D610F**

Задняя: **D610**

См. продолжение

## Предупреждающие наклейки

**ПРЕДУПРЕЖДАЮЩАЯ НАКЛЕЙКА С ТРЕБОВАНИЕМ СОБЛЮДЕНИЯ ПРАВИЛ БЕЗОПАСНОСТИ**

Для обеспечения собственной безопасности во время езды всегда пользуйтесь шлемом и защитной экипировкой.

**ПРЕДУПРЕЖДАЮЩАЯ НАКЛЕЙКА С ТРЕБОВАНИЕМ СОБЛЮДЕНИЯ ПРАВИЛ БЕЗОПАСНОСТИ**

Только неэтилированный бензин

**ПРЕДУПРЕЖДАЮЩАЯ НАКЛЕЙКА С ИНФОРМАЦИЕЙ О ПРИВОДНОЙ ЦЕПИ**

Приводная цепь должна быть правильно натянута и смазана.

Прогиб цепи 35 - 45 мм.

**ПРЕДУПРЕЖДАЮЩАЯ НАКЛЕЙКА С ИНФОРМАЦИЕЙ О МАКСИМАЛЬНОЙ МАССЕ ПЕРЕВОЗИМОГО ГРУЗА**

Не превышайте нагрузку 10 кг.

## Меры предосторожности при вождении

### Правила безопасности

- При езде на мотоцикле будьте внимательны, держите руки на руле, а ноги на подножках.
- Во время езды пассажир должен держаться руками за специальные ручки или за талию водителя, а ноги должен держать на пассажирских подножках.
- Всегда заботьтесь о безопасности вашего пассажира и других участников дорожного движения.

### Защитная экипировка

Водитель и пассажир обязаны во время движения использовать сертифицированные шлемы, защиту глаз и яркую, хорошо заметную защитную одежду. При езде всегда учитывайте погодные и дорожные условия.

#### Шлем

Сертифицированный в соответствии со стандартами безопасности, хорошо заметный, соответствующий вашему размеру.

- Шлем должен плотно сидеть на голове, но при этом не вызывать дискомфорта. Ремешок шлема должен быть застегнут.

- Шлем должен иметь прозрачное, не искажающее видимость забрало. Если конструкцией шлема таковое не предусмотрено, необходимо использовать соответствующую защиту глаз.



### ПРЕДУПРЕЖДЕНИЕ

**Управление мотоциклом без шлема повышает риск серьезной травмы или смертельного исхода при дорожно-транспортном происшествии.**

**Водитель и пассажир обязаны во время движения использовать сертифицированные шлемы и мотозкипировку.**

#### Перчатки

Полнопальные, кожаные с высокой стойкостью к истиранию

#### Мотоботы или специальные ботинки

Прочные мотоботы или ботинки с подошвой, препятствующей скольжению, и с защитой лодыжек.

## Меры предосторожности при вождении

### ■ Куртка и штаны

Хорошо заметная куртка с длинными рукавами и защитными элементами и прочные мотобрюки (или мотокомбинезон).

### ■ Дополнительные элементы одежды для езды по бездорожью

Для непродолжительной езды по бездорожью может подойти экипировка для езды по дорогам. Однако для продолжительных поездок потребуются дополнительные элементы одежды. Кроме шлема и защиты для глаз, мы рекомендуем надевать мотоциклетные ботинки, очки, штаны с защитой для коленей и бёдер, куртку с защитой для локтей и защитные элементы для спины и позвоночника.

## Меры предосторожности при вождении

### Период обкатки

На протяжении первых 500 км пробега нового мотоцикла необходимо соблюдать приведенные ниже ограничения и рекомендации. Это обеспечит надежность мотоцикла и сохранение его рабочих характеристик в дальнейшей эксплуатации.

- Избегайте резких разгонов и не трогайтесь с места с полностью открытой дроссельной заслонкой.
- Избегайте резких торможений и быстрого переключения на пониженную передачу.
- Езьте спокойно.



## Тормоза

Соблюдайте следующие рекомендации:

- Избегайте резких торможений и быстрого переключения на пониженную передачу.
  - ▶ Резкое торможение может нарушить устойчивость мотоцикла.
  - ▶ По возможности выполняйте торможение до входа в поворот, иначе колеса могут начать скользить.
- Будьте особенно внимательны на покрытии с низким сцеплением.
  - ▶ На таких покрытиях блокировка колес на торможении происходит при меньшем тормозном усилии, кроме того, возрастает тормозной путь.
- Избегайте частых интенсивных торможений.
  - ▶ Слишком частые интенсивные торможения, например, на протяженном спуске, могут привести к перегреву тормозных механизмов, что снизит эффективность торможения. Используйте торможение двигателем совместно с прерывистым использованием тормозов для замедления мотоцикла.
- Для достижения максимальной эффективности торможения используйте педаль и рычаг тормоза одновременно.

## Антиблокировочная тормозная система (ABS)

Данная модель оснащена антиблокировочной системой (ABS), сконструированной для предотвращения блокировки колеса при интенсивном торможении.

- Антиблокировочная система не сокращает оставшийся путь. В определенных ситуациях работа антиблокировочной системы может привести к увеличению тормозного пути.
- Антиблокировочная система не функционирует на скоростях менее 10 км/ч.
- При срабатывании системы на рычаге и педали тормоза может ощущаться вибрация. Это нормальное явление.
- Всегда используйте только рекомендованные шины, чтобы обеспечить корректную работу антиблокировочной системы.

*См. продолжение*

## Меры предосторожности при вождении

### ■ Торможение двигателем

Торможение двигателем при отпущенной рукоятке акселератора помогает замедлить мотоцикл. Для более эффективного снижения скорости по мере замедления переключайтесь на пониженные передачи. Используйте торможение двигателем совместно с прерывистым использованием тормозов для замедления мотоцикла на затяжных спусках.

### ■ Езда по мокрой дороге или в дождь

Поверхность дороги при намокании становится скользкой, кроме того, мокрые тормозные механизмы менее эффективны, чем сухие. Будьте предельно внимательны при торможении на мокрой дороге. Если тормоза намокли, просушите их несколько раз, притормозив на небольшой скорости.

## Стоянка

- Паркуйте мотоцикл на ровной горизонтальной площадке.
- Если вам приходится ставить мотоцикл на неровной поверхности, устанавливайте его так, чтобы он не мог сдвинуться или упасть.
- Убедитесь, что нагретые части мотоцикла не контактируют с горючими материалами.
- Не прикасайтесь к двигателю, выпускной трубе с глушителем, тормозам и другим нагретым агрегатам до тех пор, пока они не остынут.
- Чтобы снизить вероятность угона вашего мотоцикла, всегда запирайте рулевую колонку и забирайте с собой ключи, когда оставляете мотоцикл без присмотра.
- Рекомендуется использовать дополнительное противоугонное устройство.

### ■ Постановка мотоцикла на боковой упор

1. Остановите двигатель.
2. Толкните боковой упор вниз.

3. Медленно наклоните мотоцикл влево, пока мотоцикл полностью не обопрется на упор.
4. Поверните руль влево до упора.
  - ▶ Поворот руля вправо снизит устойчивость мотоцикла и может привести к падению.
5. Установите ключ в замке зажигания в положение LOCK и выньте его из замка. ➤ Стр. 52

## Меры предосторожности при вождении

### Заправка топливом и выбор топлива

Для защиты двигателя и каталитического нейтрализатора мотоцикла соблюдайте следующие рекомендации:

- Применяйте только неэтилированный бензин.
- Используйте только топливо с рекомендуемым октановым числом. Использование топлива с более низким октановым числом может привести к снижению мощности двигателя.
- Не используйте топливо с высоким содержанием спирта. ➤ Стр. 168
- Запрещается использовать загрязненный бензин или смесь бензина с маслом.
- Не допускайте попадания в топливный бак грязи, пыли или воды.

*См. продолжение*

## Меры предосторожности при вождении

### Система Honda Selectable Torque Control (HSTC)

Когда при ускорении мотоцикла система выявляет пробуксовку заднего колеса, она ограничивает подачу крутящего момента на заднее колесо в соответствии с выбранным уровнем HSTC.

При низких уровнях HSTC система допускает некоторую пробуксовку заднего колеса при ускорении мотоцикла. При выборе уровня исходите из уровня своего мастерства и дорожных условий.

HSTC не работает во время замедления мотоцикла и не предотвращает проскальзывание заднего колеса в результате торможения двигателем. Не рекомендуется резко бросать рукоятку акселератора при езде по скользкой дороге.

HSTC не всегда способна компенсировать неровности дороги и быстрые манипуляции рукояткой акселератора. При работе рукояткой акселератора всегда принимайте во внимание дорожные и погодные условия, а также свое состояние и уровень своего мастерства.

Если ваш мотоцикл застрял в грязи, снегу или песке, освободить его может быть легче, если временно отключить систему HSTC. Временное отключение системы HSTC может помочь вам сохранить равновесие и управление над мотоциклом при езде по бездорожью.

Для обеспечения корректной работы системы HSTC всегда используйте только рекомендованные шины и звездочки.

## Дополнительное оборудование и внесение изменений в конструкцию мотоцикла

Настоятельно не рекомендуется использовать дополнительное оборудование, которое не было специально разработано компанией Honda для данного мотоцикла, равно как и вносить изменения в конструкцию мотоцикла. В противном случае мотоцикл может стать небезопасным. Изменение конструкции мотоцикла также может привести к отмене действия гарантии производителя на данный мотоцикл. Кроме того, внесенные изменения могут сделать незаконным использование мотоцикла на дорогах общего пользования. Прежде чем установить какое-либо дополнительное оборудование на мотоцикл, убедитесь, что это будет безопасным и законным.



### ПРЕДУПРЕЖДЕНИЕ

**Установка нерекомендованного дополнительного оборудования или внесение в конструкцию мотоцикла недопустимых изменений может послужить причиной аварии с серьезными последствиями или летальным исходом.**

**Необходимо следовать всем требованиям данного руководства, относящимся к использованию дополнительного оборудования и внесению в конструкцию мотоцикла каких бы то ни было изменений.**

Запрещается эксплуатировать мотоцикл с прицепом или коляской. Конструкция мотоцикла не предусматривает его эксплуатацию с прицепом или коляской. Их использование серьезно нарушит управляемость мотоцикла.

## Безопасность при езде по бездорожью

### Безопасность при езде по бездорожью

Перед поездкой по незнакомой территории сначала потренируйтесь в езде по умеренному бездорожью.

- Соблюдайте все действующие в вашей стране нормы и правила, регламентирующие езду вне дорог.
- Для проезда по частным владениям получайте соответствующие разрешения. Не въезжайте в запретные зоны и выполняйте требования знаков «Посторонним въезд запрещен».
- Возьмите в поездку друга на втором мотоцикле, чтобы при наступлении несчастного случая вы могли помочь друг другу.
- Хорошее знание своего мотоцикла становится критически важным фактором в том случае, если вдали от цивилизации вам потребуется помощь.
- Управляйте мотоциклом в пределах своих возможностей и не двигайтесь быстрее, чем позволяют дорожные условия.
- Если вы незнакомы с местностью, соблюдайте при езде осторожность. Неожиданно возникшие на вашем пути большие камни, рытвины и овраги таят большую опасность.

- В большинстве мест наличие глушителя является обязательным условием при езде вне дорог. Запрещается вносить изменения в систему выпуска. Помните, что слишком громкий шум, исходящий от мотоцикла, доставляет беспокойство окружающим и формирует не самое лучшее мнение о мотоциклистах.

## Перевозка грузов

- Перегрузка повлечет ухудшение характеристик управляемости и устойчивости мотоцикла. Всегда поддерживайте безопасную скорость мотоцикла, соответствующую массе перевозимого на нем груза.
- Не превышайте ограничение по массе груза.
  - **Максимальная грузоподъемность / максимально допустимая масса перевозимого багажа** Стр. 170
- Надежно закрепите груз так, чтобы он находился ближе к центру масс мотоцикла и был сбалансирован с обеих сторон.
- Не размещайте груз возле глушителя и не загораживайте грузом приборы освещения.

Соблюдайте следующие требования при езде по бездорожью:

- Запрещается перевозка пассажира.
- Груз должен иметь небольшие объем и массу.
  - **Максимально допустимая масса перевозимого багажа** Стр. 170

Удостоверьтесь в том, что он не может зацепиться за ветки кустов или прочие объекты, а также что он не мешает вам управлять мотоциклом и держать равновесие.



### ПРЕДУПРЕЖДЕНИЕ

**Перегрузка мотоцикла или неправильное размещение груза может привести к аварии с серьезными последствиями, травмами или смертельным исходом.**

**Необходимо строго соблюдать ограничения по весу груза и неукоснительно выполнять рекомендации данного руководства.**

# Расположение узлов и механизмов

CRF1000A

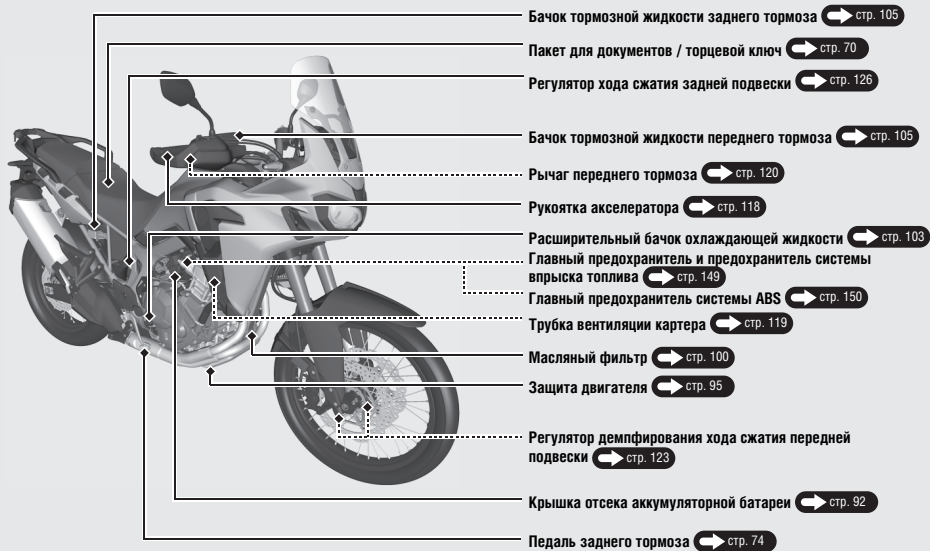





См. продолжение

## Расположение узлов и механизмов (Продолжение)

CRF1000D



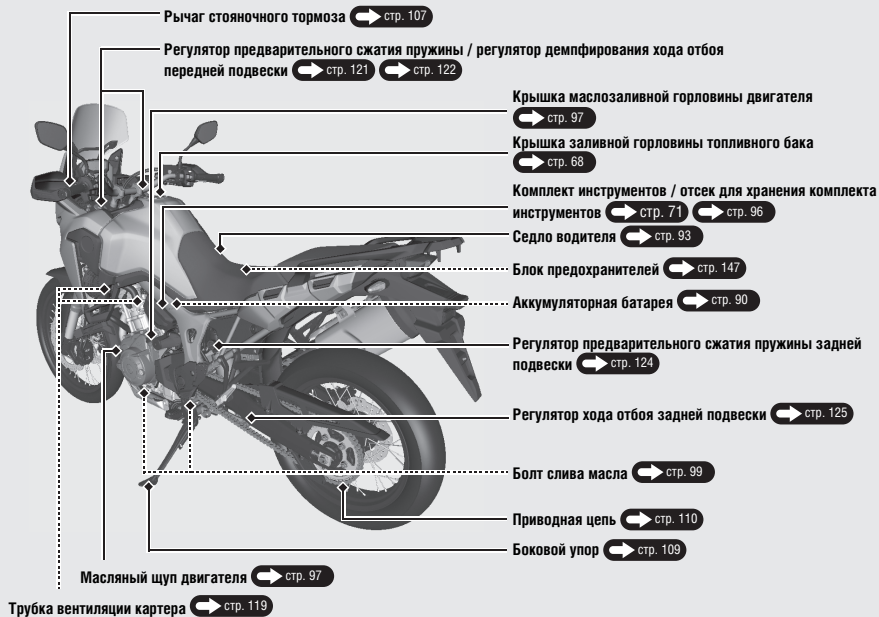

# Панель приборов

Кнопка (Вверх)

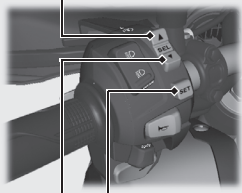

SET

Кнопка SET



Кнопка (Вниз)



## Режим самодиагностики дисплея

При включении зажигания одновременно включаются все приборы и цифровые указатели. Если какой-либо элемент дисплея не включается в установленном режиме, обратитесь к официальному дилеру Honda для проведения проверки.



**ПРИМЕЧАНИЕ**

Не допускайте работу двигателя в красной зоне тахометра. Превышение максимально допустимой частоты вращения коленчатого вала отрицательно сказывается на ресурсе двигателя.

Если первый сегмент шкалы указателя уровня топлива (E) начал мигать, значит, в топливном баке осталось следующее количество топлива: приблизительно 3,4 л

Одновременно отображается расчетный пробег на остатке топлива.

**Если индикатор уровня топлива продолжает мигать или выключен:** стр. 135



*См. продолжение*

## Панель приборов (продолжение)

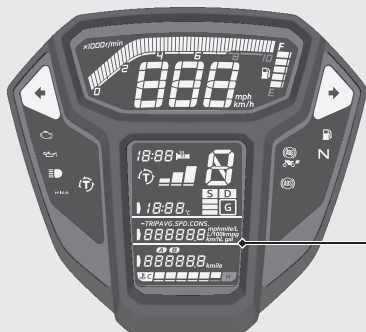

### Указатель температуры охлаждающей жидкости

Если температура охлаждающей жидкости превышает указанную величину, начинает мигать шестой сегмент указателя (H) и загорается индикатор высокой температуры охлаждающей жидкости. ➔ стр. 45



Если шестой сегмент указателя (H) начал мигать во время движения: ➔ стр. 130

Если сегменты указателя температуры охлаждающей жидкости последовательно загораются и гаснут: ➔ стр. 135

Часы (режим 12-часового формата отображения времени)

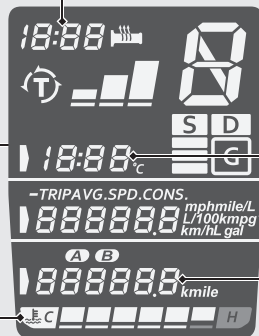

Чтобы выбрать экран длительности поездки / температуры окружающего воздуха, экран текущего расстояния, пройденного на единицу топлива / среднего расстояния, пройденного на единицу топлива / остатка поездки / остатка топлива в баке / расчетного пробега на остатке топлива или экран одометра / счетчика пробега за поездку, сначала нажмите кнопку **SET**, затем выберите необходимый экран кнопкой **▲** или **▼**.

Снова нажмите кнопку **SET**. Выбранный экран будет выведен на дисплей.

Экран длительности поездки [ELAPSED] / температуры окружающего воздуха [AIR]  стр. 30

Экран текущего расстояния, пройденного на единицу топлива [CONS.] / среднего расстояния, пройденного на единицу топлива [AVG. CONS.] / средней скорости [AVG. SPD.] / остатка поездки [-TRIP] / остатка топлива в баке / расчетного пробега на остатке топлива  стр. 31

Экран одометра [TOTAL] и счетчика пробега за поездку [TRIP A/B]  стр. 36

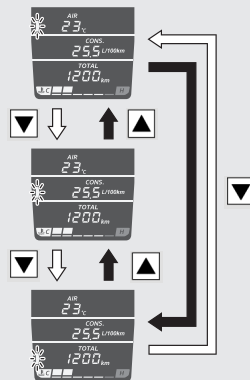

## Панель приборов (продолжение)

Уровень HSTC

**Индикатор S**  
CRF1000D

Индикатор S загорается, когда при автоматическом режиме коробки передач включен режим S. ➔ стр. 64

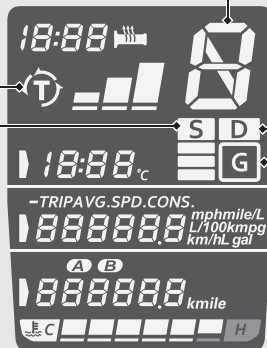

**Индикатор D**  
CRF1000D

Индикатор D загорается, когда при автоматическом режиме коробки передач включен режим D. ➔ стр. 64

**Индикатор G**  
CRF1000D

Включается при нажатии выключателя G. ➔ стр. 56





**Индикатор включенной передачи****CRF1000A**

Индикатор включенной передачи показывает номер включенной передачи.

- ▶ Символ « — » загорается в случае ошибки при переключении передач.

**CRF1000D**

При включении режимов S и D, а также при переходе к ручному переключению передач, на дисплее загорается номер включенной передачи.

- ▶ Символ « — » мигает при переводе выключателя двигателя из положения RUN  в положение OFF  при включенном зажигании.
- ▶ Символ « — » мигает, если включение зажигания происходит при выключателе двигателя, установленном в положение OFF .

Индикатор может начать мигать, если:

- ▶ Переднее колесо оторвалось от дороги.
  - ▶ Колесо провернулось, когда мотоцикл вывешен на подставке.
- Это нормальное явление. Для восстановления работоспособности системы выключите зажигание и снова включите его.

**Если во время езды на дисплее индикатора включенной передачи мигает символ « — »:**

 стр. 134

*См. продолжение*

## Панель приборов (продолжение)

Экран длительности поездки [ELAPSED] / температуры окружающего воздуха [AIR]

Если выбран этот экран, то вы можете с помощью кнопок ▲ (Вверх) и ▼ (Вниз) выбрать либо индикатор температуры воздуха, либо время поездки.

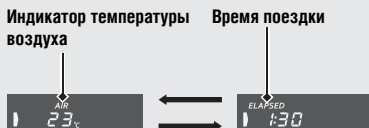

### Индикатор температуры воздуха

Отображает температуру окружающего воздуха.

Диапазон показаний: от -10 до 50°C

- Ниже -10°C: Загораются символы «← →».
- Выше 49°C: Мигает «50°C»

При движении на малой скорости температура может быть отображена неправильно из-за влияния горячего воздуха от двигателя.

### Время поездки

Отсчитывает время с момента последнего пуска двигателя.

Диапазон показаний: От 0:00 до 19:59 (ЧЧ:ММ)

- После 19:59 время поездки будет сброшено на 0:00.

**Экран текущего расстояния, пройденного на единицу топлива [CONS.] / среднего расстояния, пройденного на единицу топлива [AVG. CONS.] / средняя скорость [AVG. SPD.] / остаток поездки [-TRIP] / остаток топлива в баке / расчетный пробег на остатке топлива**

Если выбран этот экран, то вы можете с помощью кнопок ▲ (Вверх) и ▼ (Вниз) выбрать следующие параметры: текущее расстояние, пройденное на единицу топлива, среднее расстояние, пройденное на единицу топлива, средняя скорость, остаток поездки, остаток топлива в баке и запас хода по топливу.

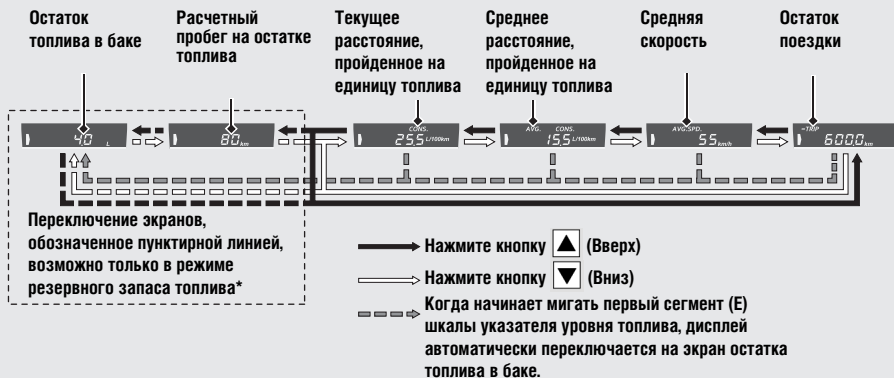



\* Режим резервного запаса топлива: Когда начинает мигать первый сегмент (E) шкалы указателя уровня топлива и загорается сигнализатор низкого уровня топлива, можно вывести на дисплей экран расчетного пробега на остатке топлива и экран остатка топлива в баке.

См. продолжение

## Панель приборов (продолжение)

### ■ Текущее расстояние, пройденное на единицу топлива



Отображает текущее расстояние, пройденное на единицу топлива, или мгновенный расход топлива. Диапазон показаний: от 0,1 до 99,9 л/100 км (км/л, мили/галлон или мили/л)

- Если скорость мотоцикла составляет 7 км/ч (5 миль/ч) и ниже: Отображается символ «».
- Если показания ниже 0,1 л/100 км (км/л, мили/галлон или мили/л) или выше 99,9 л/100 км (км/л, мили/галлон или мили/л): Отображается символ «».

Если символ «» отображается в любых ситуациях, кроме упомянутых выше, необходимо обратиться к официальному дилеру Honda для ремонта мотоцикла.

### ■ Среднее расстояние, пройденное на единицу топлива

Отображает среднее расстояние, пройденное на единицу топлива с момента последнего сброса выбранного счетчика пробега за поездку. Расчет среднего расстояния, пройденного на единицу топлива, осуществляется на основании показаний выбранного счетчика пробега за поездку (А или В). Кроме того, среднее расстояние, пройденное на единицу топлива для счетчика пробега за поездку А, отображается при выборе показаний одометра. Диапазон показаний: от 0,1 до 99,9 л/100 км (км/л, мили/галлон или мили/л)

- Начальные показания дисплея: Отображается символ «».
- Если показания ниже 0,1 л/100 км (км/л, мили/галлон или мили/л) или выше 99,9 л/100 км (км/л, мили/галлон или мили/л): Отображается символ «».
- При сбросе показаний счетчика пробега за поездку А или В: Отображается символ «».

Если символ «» отображается в любых ситуациях, кроме упомянутых выше, необходимо обратиться к официальному дилеру Honda для ремонта мотоцикла.

**Сброс показаний среднего расстояния, пройденного на единицу топлива:**  стр. 37

### Средняя скорость

Отображает среднюю скорость с момента последнего сброса выбранного счетчика пробега за поездку. Расчет средней скорости осуществляется на основании показаний выбранного счетчика пробега за поездку (А или В). Кроме того, средняя скорость для счетчика пробега за поездку А отображается при выборе показаний одометра.

- Начальные показания дисплея: Отображается символ «».

Если во время движения отображается символ «», необходимо обратиться к официальному дилеру Honda для ремонта мотоцикла.

**Сброс показаний средней скорости:**  стр. 37

## Панель приборов (продолжение)

### Остаток поездки

Пройденное расстояние вычитается из заранее заданной величины.

Доступный диапазон: от 000,0 до 999,0 км или миль

- ▶ При изменении единицы измерения с «mile» (мили) на «km» (км) при заданной протяженности поездки «624 mile» (624 мили) и более на экране отобразится «999.1 km» (999,1 км) или более.

Если во время движения величина остатка поездки достигнет «-1600.0 km» (-1600,0 км) / «-1000.0 mile» (-1000 миль), это число начнет мигать.

- ▶ Если после того, как величина остатка поездки достигнет «-1600.0 km» (-1600,0 км) / «-1000.0 mile» (-1000 миль) и начнет мигать данное число, переключить дисплей в режим отображения какого-то другого экрана, то при последующем возврате на экран остатка поездки данное число перестанет мигать и будет гореть не мигая.

- ▶ Для сброса остатка поездки до заданной величины необходимо нажать и держать кнопку **SET**, когда на дисплее отображается остаток поездки.

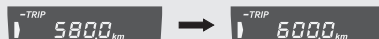

Если во время движения отображается символ «- - -», необходимо обратиться к официальному дилеру Honda для ремонта мотоцикла.

**Ввод данных для расчета остатка поездки:**

← стр. 42

### Расчетный пробег на остатке топлива (только в режиме резервного запаса топлива)

Когда начинает мигать первый сегмент (E) шкалы указателя уровня топлива, на дисплее отображается расчетный пробег на остатке топлива.

- Диапазон показаний: от 99 до 0 км (миль)
- Более 99 км (миль): Отображается «99».
- Если остаток топлива в баке ниже 1,0 л, отображается символ «- -».

После отключения и последующего отключения аккумуляторной батареи в режиме резервного запаса топлива отображается символ «- -».

Отображаемый на дисплее расчетный пробег на остатке топлива рассчитывается с учетом дорожных условий, и полученная величина может иногда не соответствовать фактическому пробегу на остатке топлива. Если показания указателя уровня топлива приблизились к сегменту E или сегмент E начал мигать, незамедлительно заправьте бак топливом.

Если символ «- -» отображается в любых ситуациях, кроме упомянутых выше, необходимо обратиться к официальному дилеру Honda для ремонта мотоцикла.

### Остаток топлива в баке (только в режиме резервного запаса топлива)

Когда начинает мигать первый сегмент (E) шкалы указателя уровня топлива, можно вывести на дисплей указатель остатка топлива в баке.

Диапазон показаний: от 3,4 до 1,0 л или от 0,7 до 0,2 галлона

- При остатке топлива в баке менее 1,0 л (0,2 галлона): Отображается символ «. -».
- После отключения и последующего отключения аккумуляторной батареи в режиме резервного запаса топлива отображается символ «. -».

Остаток топлива рассчитывается, исходя из условий движения. Отображаемый остаток топлива может отличаться от фактического. Если показания указателя уровня топлива приблизились к сегменту E или сегмент E начал мигать, незамедлительно заправьте бак топливом.

Если символ «. -» отображается в любых ситуациях, кроме упомянутых выше, необходимо обратиться к официальному дилеру Honda для ремонта мотоцикла.

*См. продолжение*

## Панель приборов (продолжение)

### Экран одометра [TOTAL] и счетчика пробега за поездку [TRIP A/B]

Если выбран этот экран, то вы можете с помощью кнопок ▲ (Вверх) и ▼ (Вниз) выбрать одометр, счетчик пробега за поездку А или счетчик пробега за поездку В.



#### Одометр

Отображает полный пробег мотоцикла с начала эксплуатации. Если отображается символ « - - - - - », необходимо обратиться к официальному дилеру Honda для ремонта мотоцикла.

#### Счетчик пробега за поездку А/В

Отображает расстояние, пройденное с момента обнуления счетчика.

Если отображается символ « - - - - - », необходимо обратиться к официальному дилеру Honda для ремонта мотоцикла.

**Сброс показаний счетчика пробега за поездку:** ← стр. 37



### Сброс счетчика пробега за поездку, среднего расстояния, пройденного на единицу топлива, и средней скорости

Для одновременного сброса счетчика пробега за поездку А, среднего расстояния, пройденного на единицу топлива, и средней скорости (рассчитываются на основании показаний счетчика пробега за поездку А) необходимо нажать и держать кнопку **SET**, когда на дисплее отображается счетчик пробега за поездку А.

Среднее расстояние, пройденное на единицу топлива



ИЛИ

Средняя скорость



Счетчик пробега за поездку А



ИЛИ



Для одновременного сброса счетчика пробега за поездку В, среднего расстояния, пройденного на единицу топлива, и средней скорости (рассчитываются на основании показаний счетчика пробега за поездку В) необходимо нажать и держать кнопку **SET**, когда на дисплее отображается счетчик пробега за поездку В.

Среднее расстояние, пройденное на единицу топлива



Средняя скорость



ИЛИ

Счетчик пробега за поездку В



ИЛИ



## Панель приборов (продолжение)

### Настройка дисплея

Доступны следующие виды настройки дисплея:

- Установка часов
- Настройка яркости подсветки дисплея
- Настройка режима мигания индикатора системы HISS
- Выбор единиц измерения скорости и пробега
- Выбор единицы измерения счетчика расстояния, пройденного на единицу топлива
- Ввод данных для расчета остатка поездки

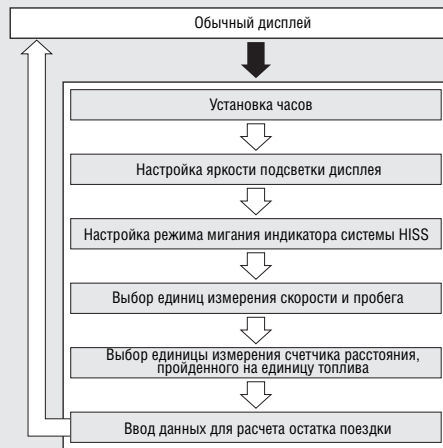

➡ Нажмите и держите кнопку **SET** и кнопку **▼** (Вниз)

➡ Нажмите кнопку **SET**

Если в течение приблизительно 30 секунд не будет выключено зажигание или не будет нажата кнопка, дисплей автоматически переключится из режима настройки в обычный режим.

Если в течение приблизительно 30 секунд не будет нажата кнопка, изменения, выбор которых не подтвержден, будут отменены, и вступят в силу лишь подтвержденные изменения.

Изменения, выбор которых не подтвержден, а также подтвержденные изменения вступают в силу только после выключения зажигания.

### 1. Установка часов

- ❶ Включите зажигание, повернув ключ в положение ON (ВКЛ).
- ❷ Нажмите и держите кнопку **SET** и кнопку **▼** (Вниз), пока не начнет мигать индикация разряда часов.
- ❸ Нажмите и держите кнопку **▲** (Вверх) или кнопку **▼** (Вниз), пока не отобразится необходимое значение разряда часов. Нажмите и держите кнопку **▲** (Вверх) или кнопку **▼** (Вниз), чтобы ускорить появление необходимого значения разряда часов.



- ❹ Нажмите кнопку **SET**. Начнет мигать индикация разряда минут.



*См. продолжение*

## Панель приборов (продолжение)

- 5 Нажмите и держите кнопку ▲ (Вверх) или кнопку ▼ (Вниз), пока не отобразится необходимое значение разряда минут.
- ▶ Нажмите и держите кнопку ▲ (Вверх) или кнопку ▼ (Вниз), чтобы ускорить появление необходимого значения разряда минут.





- 6 Нажмите кнопку **SET**. После завершения установки часов дисплей перейдет в режим настройки яркости подсветки.

## 2. Настройка яркости подсветки дисплея

Доступны пять уровней яркости подсветки.

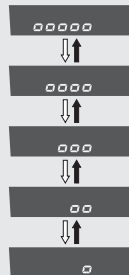
- 1 Нажмите кнопку ▲ (Вверх) или кнопку ▼ (Вниз). Яркость подсветки дисплея будет изменена.





-  Нажмите и держите кнопку **SET** и кнопку ▼ (Вниз)  
 Нажмите кнопку **SET**

- 2 Нажмите кнопку **SET**. После настройки яркости подсветки дисплей переходит к настройке режима мигания индикатора системы HISS.

### 3. Настройка режима мигания индикатора системы HISS



Режим мигания индикатора системы HISS можно включить или выключить.

- 1 Нажмите кнопку  (Вверх) или кнопку  (Вниз), чтобы выбрать «ON» (индикатор мигает) или «OFF» (индикатор выключен).



- 2 Нажмите кнопку . После настройки режима мигания индикатора системы HISS дисплей переходит в режим выбора единиц измерения скорости и пробега.

### 4. Выбор единиц измерения скорости и пробега

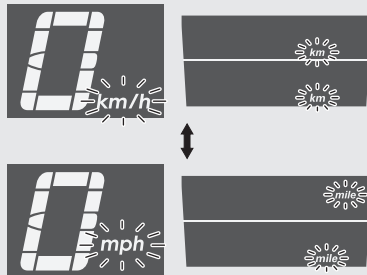

- 1 Нажмите кнопку  (Вверх) или кнопку  (Вниз), чтобы выбрать «km/h» (км/ч) и «km» (км) или «mph» (мили/ч) и «mile» (мили).
- 2 Нажмите кнопку . После выбора единиц измерения скорости и пробега дисплей переходит в режим выбора единицы измерения расстояния, пройденного на единицу топлива.



См. продолжение

## Панель приборов (продолжение)

### 5. Выбор единицы измерения счетчика расстояния, пройденного на единицу топлива

- Нажмите кнопку  (Вверх) или кнопку  (Вниз), чтобы выбрать «L/100km» (л/100 км) или «km/L» (км/л).



Если в качестве единицы измерения скорости выбраны «mph» (мили/ч), а в качестве единицы измерения пробега – «mile» (мили), то расстояние, пройденное на единицу топлива, отображается в «mpg» (мили/галлон) или «mile/l» (мили/л).







- Нажмите кнопку **SET**. После выбора единицы измерения счетчика расстояния, пройденного на единицу топлива, дисплей переходит в режим настройки ввода данных для расчета остатка поездки.

### 6. Ввод данных для расчета остатка поездки

- На дисплее отображается заранее заданная величина протяженности поездки, причем третья цифра мигает.



- Для ввода третьей цифры нажимайте кнопку  (Вверх) или кнопку  (Вниз), пока не появится необходимая цифра. Нажмите и держите кнопку  (Вверх) или кнопку  (Вниз), чтобы ускорить появление необходимой цифры.



→ Нажмите и держите кнопку **SET** и кнопку  (Вниз)

→ Нажмите кнопку **SET**

- Нажмите кнопку **SET**. Начнет мигать вторая цифра.



- Повторите операции **2** и **3** для второй и первой цифры.

- 5 Нажмите кнопку [SET]. Ввод протяженности поездки завершен, и дисплей переходит в обычный режим.

Протяженность поездки не сбрасывается, если вы завершили ввод данных для расчета остатка поездки только нажатием кнопки  или если введенное вами значение совпадает с текущим значением.

При входе в режим настройки с «км» (км) в качестве единицы измерения после ввода протяженности поездки «626 mile» (626 миль) и более отображается символ «- - - -».

Нажмите кнопку  (Вверх) или кнопку  (Вниз), чтобы вывести на дисплей «000.0». При необходимости снова введите протяженность поездки.

Нажатие кнопки  при отображаемом символе «- - - -» возвращает дисплей в обычный режим и сохраняет неизменной ранее заданную протяженность поездки.

# Индикаторы и сигнализаторы

Если какой-либо индикатор или сигнализатор не включается в установленном режиме, обратитесь к официальному дилеру для его проверки.



**Индикатор левого указателя поворота**



**Сигнализатор неисправности (MIL) системы впрыска (PGM-FI)**

Кратковременно включается при повороте ключа в замке зажигания в положение ON при выключателе двигателя, находящемся в положении  (RUN).

Кратковременно включается при повороте ключа в замке зажигания в положение ON при выключателе двигателя, находящемся в положении  (OFF).

**Включение при работающем двигателе:**  стр. 131



**Сигнализатор падения давления масла**

Включается при повороте ключа зажигания в положение ON. Гаснет при пуске двигателя.

**Включение при работающем двигателе:**  стр. 131

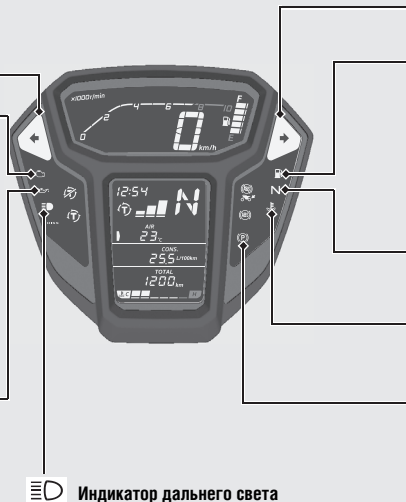

**Индикатор дальнего света**



 **Индикатор правого указателя поворота**

 **Индикатор низкого уровня топлива**

Кратковременно включается при повороте ключа зажигания в положение ON.

Включается, если в баке остается только резервный запас топлива. Остаток топлива в баке при включении индикатора составляет: 3,4 л

**Мигает первый сегмент (E) указателя уровня топлива:**  **стр. 35**

 **Индикатор нейтрали**

Включается при включении нейтральной передачи.

 **Сигнализатор высокой температуры охлаждающей жидкости**

**Включение во время движения:**  **стр. 130**

 **Индикатор стояночного тормоза CRF1000D**

Загорается для информирования о включении стояночного тормоза.

*См. продолжение*

## Индикаторы и сигнализаторы (продолжение)



### Индикатор HSTC OFF

- Включается при отключении системы HSTC.

### Индикатор HISS – Стр. 129

- Кратковременно включается при повороте ключа в замке зажигания в положение ON при выключателе двигателя, находящемся в положении  (RUN). Гаснет, если ключ зажигания имеет правильный код.
- Если ключ зажигания находится в положении OFF, индикатор может мигать каждые две секунды в течение 24 часов.



### Индикатор HSTC

- Включается при повороте ключа зажигания в положение ON. Выключается, когда скорость мотоцикла достигает приблизительно 10 км/ч, указывая на то, что система HSTC готова к работе.
- Мигает при срабатывании системы HSTC.

**Включение во время движения:**  стр. 133

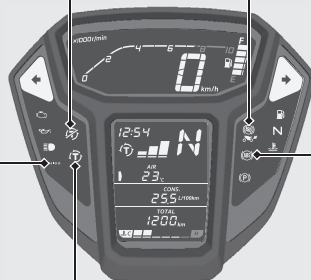



#### Индикатор отключения антиблокировочной системы (ABS) заднего колеса

- Кратковременно включается при повороте ключа зажигания в положение ON.
- Включается при отключении системы ABS заднего колеса.



#### Индикатор антиблокировочной системы (ABS)

Включается при повороте ключа зажигания в положение ON.

Гаснет, когда скорость мотоцикла превысит приблизительно 10 км/ч.

**Включение во время движения:**  стр. 132

# Переключатели

CRF1000D



## Выключатель HSTC

Выбор уровня HSTC и включение/выключение системы HSTC: стр. 53

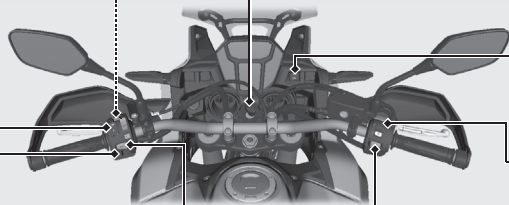

## Кнопка звукового сигнала



## Выключатель указателей поворота

При нажатии на выключатель указатели поворота выключаются

## Переключатель ближнего и дальнего света фары / сигнализации дальним светом фары

: Дальний свет

: Ближний свет

**PASS** : Служит для сигнализации дальним светом фары.

**Замок зажигания**

Включение/выключение электрооборудования мотоцикла, блокировка руля.

- ▶ Ключ может быть извлечен из замка зажигания, только когда замок зажигания находится в положении OFF или LOCK.

**Замок руля:**  стр. 52

**Выключатель антиблокировочной системы (ABS) заднего колеса**

Служит для включения/выключения антиблокировочной системы (ABS) заднего колеса:  стр. 55

**Выключатель двигателя /  Кнопка стартера**

При обычной эксплуатации должен оставаться в положении  (RUN).

- ▶ В экстренной ситуации переведите выключатель в положение  (OFF) для остановки двигателя.

**Выключатель аварийной сигнализации**

Работает, когда ключ в замке зажигания установлен в положение ON. Может быть установлен в выключенное состояние при любом положении ключа в замке зажигания.

- ▶ Аварийная сигнализация продолжает работать и в положениях OFF и LOCK ключа в замке зажигания, если была включена, когда ключ в замке зажигания был установлен в положение ON.

*См. продолжение*

## Переключатели (продолжение)

CRF1000D



### Выключатель HSTC

Выбор уровня HSTC и включение/выключение системы HSTC: стр. 53

Переключатель ближнего и дальнего света фары / сигнализации дальним светом фары

: Дальний свет

: Ближний свет

**PASS** : Служит для сигнализации дальним светом фары.

Кнопка включения более высокой передачи (+)

Переключение на более высокую передачу:

стр. 67



**Выключатель указателей поворота**

При нажатии на выключатель указатели поворота выключаются

Кнопка включения более низкой передачи (-)

Переключение на более низкую передачу:

стр. 67



Кнопка звукового сигнала

Переключатель N-D

Для переключения между нейтралью и автоматическим режимом работы коробки передач. стр. 65

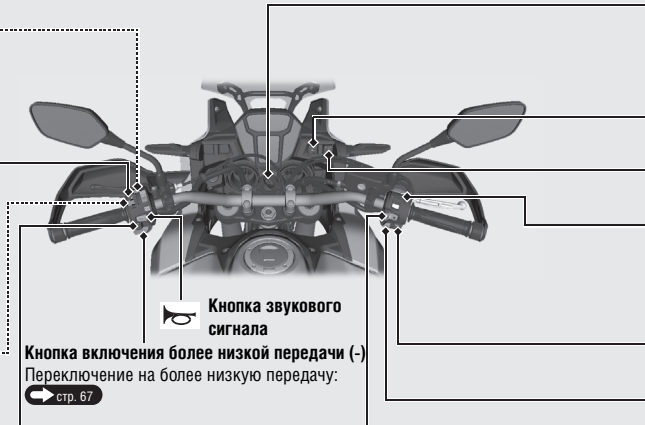

**Замок зажигания**

Включение/выключение электрооборудования мотоцикла, блокировка руля.

- ▶ Ключ может быть извлечен из замка зажигания, только когда замок зажигания находится в положении OFF или LOCK.

**Замок руля:**  **стр. 52**



**Выключатель антиблокировочной системы (ABS) заднего колеса**

Служит для включения/выключения антиблокировочной системы (ABS) заднего колеса:  **стр. 55**

**Выключатель G**

Служит для установки выключателя G во включенное или выключенное состояние:  **стр. 56**

**Выключатель двигателя /  Кнопка стартера**

При обычной эксплуатации должен оставаться в положении  (RUN).  
В экстренной ситуации переведите выключатель в положение  (OFF) для остановки двигателя.

**Переключатель A/M**

Для переключения между автоматическим и ручным режимами управления коробкой передач:  **стр. 65**

**Выключатель аварийной сигнализации**

Работает, когда ключ в замке зажигания установлен в положение ON. Может быть установлен в выключенное состояние при любом положении ключа в замке зажигания.

- ▶ Аварийная сигнализация продолжает работать и в положениях OFF и LOCK ключа в замке зажигания, если была включена, когда ключ в замке зажигания был установлен в положение ON.

*См. продолжение*

## Переключатели (продолжение)

### Замок руля

Блокирует руль на стоянке, предотвращая угон мотоцикла.

Также рекомендуется использовать U-образный противоугонный блокиратор колеса.

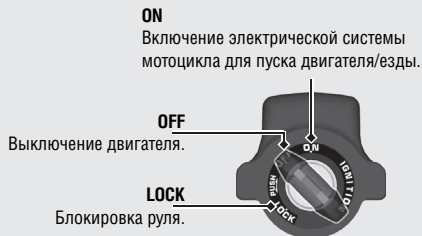
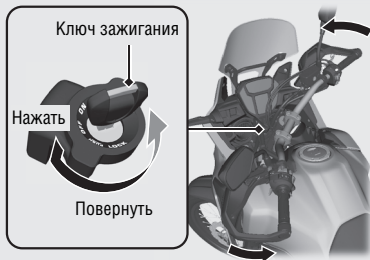

### ■ Блокировка

- 1 Поверните руль влево или вправо до упора.
- 2 Нажмите на ключ и установите его в замке зажигания в положение LOCK.
  - ▶ Если ключ не поворачивается в положение LOCK, слегка покачайте руль из стороны в сторону.
- 3 Выньте ключ.

### ■ Разблокировка

Вставьте ключ в замок зажигания, нажмите на него и поверните в положение OFF.



# Система Honda Selectable Torque Control (HSTC)

Вы можете выбрать необходимый уровень HSTC (уровень контроля мощности двигателя) или включить/выключить систему HSTC.

- ▶ Запрещается изменять настройки системы HSTC во время движения мотоцикла. Сначала остановите мотоцикл. Только после этого вы можете включить, выключить систему HSTC или изменить уровень HSTC.
- ▶ Включение и выключение системы HSTC, а также изменение уровня HSTC невозможны, когда система HSTC активна (индикатор HSTC мигает).
- ▶ При каждом повороте ключа зажигания в положение ON уровень HSTC автоматически устанавливается на максимум (уровень 3).
- ▶ При переводе системы HSTC из выключенного положения во включенное ее уровень автоматически устанавливается на максимум (уровень 3).

## Изменение уровня HSTC

Уровень изменяется нажатием выключателя HSTC.

- ▶ Уровень 3 – максимальный уровень HSTC
- ▶ Уровень 1 – минимальный уровень HSTC

## Включение и выключение системы HSTC

Чтобы включить или выключить систему HSTC, нажмите и держите выключатель HSTC.



*См. продолжение*

## Система Honda Selectable Torque Control (HSTC) (продолжение)

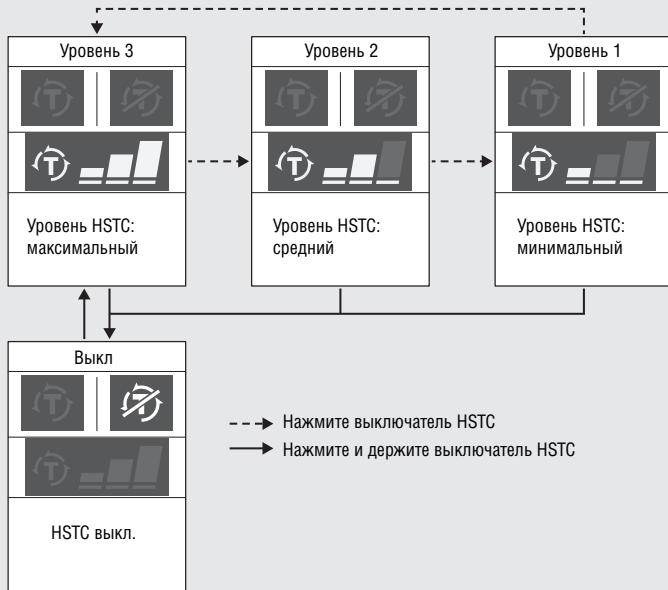

# Антиблокировочная система (ABS) заднего колеса

При езде по бездорожью антиблокировочную систему (ABS) заднего колеса можно отключить.

- ▶ При каждом повороте ключа зажигания в положение ON автоматически включается антиблокировочная система (ABS) переднего и заднего колеса.

## Выключение антиблокировочной системы (ABS) заднего колеса

- 1 Остановите мотоцикл
  - 2 Нажмите и держите выключатель антиблокировочной системы (ABS) заднего колеса, пока не начнет мигать индикатор ABS OFF антиблокировочной системы (ABS) заднего колеса. При мигающем индикаторе отпустите выключатель.
- ▶ Индикатор ABS OFF горит, если антиблокировочная система (ABS) заднего колеса выключена.
  - ▶ Антиблокировочная система (ABS) заднего колеса останется включенной, если отпустить выключатель после того, как индикатор перестанет мигать.

## Включение антиблокировочной системы (ABS) переднего и заднего колеса

- 1 Остановите мотоцикл
- 2 Нажмите и держите выключатель антиблокировочной системы (ABS) заднего колеса, пока не погаснет индикатор ABS OFF антиблокировочной системы (ABS) заднего колеса, либо выключите зажигание и снова включите его.



Включена антиблокировочная система (ABS) переднего и заднего колеса.

Антиблокировочная система (ABS) заднего колеса выключена.

Выключатель антиблокировочной системы (ABS) заднего колеса

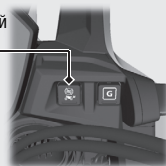

# Выключатель G

CRF1000D

Выключатель G позволяет вам корректировать характеристики двигателя с целью улучшения сцепления заднего колеса с грунтом и повышения управляемости мотоцикла при езде по бездорожью за счет уменьшения пробуксовки сцепления при работе рукояткой акселератора.

- ▶ При каждом повороте ключа зажигания в положение ON выключатель G автоматически устанавливается в выключенное положение.
- ▶ Выключатель G не всегда позволяет компенсировать особенности рельефа. При работе рукояткой акселератора всегда принимайте во внимание дорожные и погодные условия, а также свое состояние и уровень своего мастерства.

## Установка выключателя G во включенное или выключенное состояние

- 1 Остановите мотоцикл и полностью закройте дроссельную заслонку.
- 2 Нажмите выключатель G.

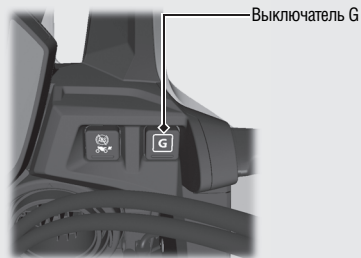
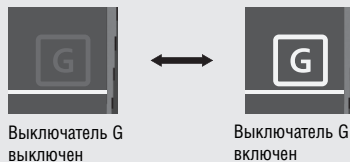

# Стояночный тормоз

CRF1000D

## Рычаг стояночного тормоза

Во время парковки мотоцикла и при прогревании двигателя стояночный тормоз должен быть включен.

- ▶ Перед началом движения полностью отпустите стояночный тормоз.

## Включение стояночного тормоза

Полностью выжмите рычаг стояночного тормоза ①, затем поверните рычаг фиксатора ② по часовой стрелке, чтобы он зашел в паз в задней части кронштейна рычага стояночного тормоза. Заднее колесо при этом заблокируется.

- ▶ Стояночный тормоз не будет функционировать, если тормозной механизм стояночного тормоза отрегулирован неправильно: ➔ стр. 107

Рычаг фиксатора

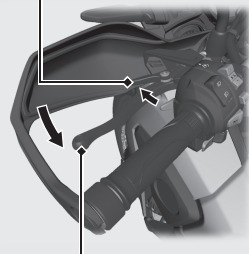

Рычаг стояночного тормоза

## Выключение стояночного тормоза

Выжмите рычаг стояночного тормоза, чтобы рычаг фиксатора вышел из паза в кронштейне рычага стояночного тормоза.

- ▶ Перед началом движения убедитесь, что индикатор стояночного тормоза выключен, стояночный тормоз полностью опущен и не препятствует вращению колеса.

# Пуск двигателя

CRF1000A

Запускайте двигатель мотоцикла, выполняя нижеописанные действия в зависимости от того, холодный двигатель или прогретый.

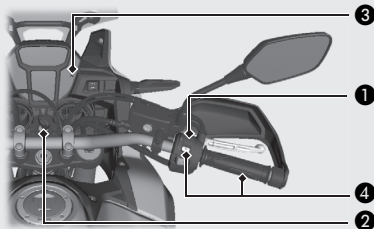

## ПРИМЕЧАНИЕ

- Если двигатель не пускается в течении 5 секунд работы стартера, поверните ключ в положение OFF и подождите 10 секунд до следующей попытки пуска, чтобы избежать ускоренной разрядки аккумуляторной батареи.
- Длительная стоянка с работающим двигателем, а также длительная езда на повышенных оборотах могут привести к повреждению двигателя и выпускной системы.
- Резкая работа рукояткой акселератора или работа двигателя на увеличенной частоте холостого хода более 5 минут может вызвать изменение цвета выпускной трубы.
- При полностью открытой дроссельной заслонке двигатель не запустится.

- 1 Убедитесь, что выключатель двигателя находится в положении RUN (работа).
- 2 Установите ключ в замке зажигания в положение ON.
- 3 Включите нейтральную передачу N (загорится индикатор включения нейтральной передачи). Можно запустить двигатель и при включенной передаче, предварительно выжав рычаг сцепления. При этом боковой упор должен быть поднят.
- 4 При полностью закрытой дроссельной заслонке нажмите кнопку стартера.

## Если двигатель не запускается:

- 1 Полностью откройте дроссельную заслонку и в течение 5 секунд прокручивайте вал двигателя с помощью стартера.
- 2 Повторите обычную процедуру пуска двигателя.
- 3 Если холостой ход после запуска двигателя нестабилен, немного приоткройте дроссельную заслонку.
- 4 Если двигатель не запустился сразу, то перед тем как предпринять повторную попытку (пункты 1 и 2) запустить двигатель, сделайте паузу не менее 10 секунд.

Если двигатель не запускается: стр. 129

**CRF1000D**

Запускайте двигатель мотоцикла, выполняя нижеописанные действия в зависимости от того, холодный двигатель или прогретый.

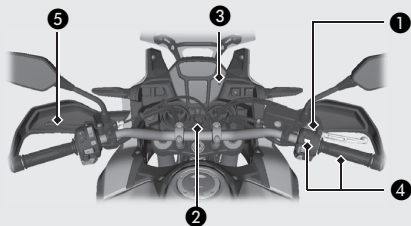

- ❶ Убедитесь, что выключатель двигателя находится в положении RUN (работа).
- ❷ Установите ключ в замке зажигания в положение ON.
- ❸ Включите в коробке передач нейтральную передачу (загорится индикатор включения нейтральной передачи N ).
- ❹ При полностью закрытой дроссельной заслонке нажмите кнопку стартера.
- ❺ Перед началом движения полностью выключите стояночный тормоз.

Если двигатель не запускается: ➔ стр. 58

**ПРИМЕЧАНИЕ**

- Если двигатель не пускается в течении 5 секунд работы стартера, поверните ключ в положение OFF и подождите 10 секунд до следующей попытки пуска, чтобы избежать ускоренной разрядки аккумуляторной батареи.
- Длительная стоянка с работающим двигателем, а также длительная езда на повышенных оборотах могут привести к повреждению двигателя и выпускной системы.
- Резкая работа рукояткой акселератора или работа двигателя на увеличенной частоте холостого хода более 5 минут может вызвать изменение цвета выпускной трубы.
- При полностью открытой дроссельной заслонке двигатель не запустится.

См. продолжение

## Пуск двигателя (продолжение)

### Остановка двигателя

- ① Для остановки двигателя включите в коробке передач нейтральную передачу (загорится индикатор включения нейтральной передачи **N** ).
  - ▶ Если вы установите ключ в замке зажигания в положение OFF при включенной передаче, двигатель выключится с выключенным сцеплением.
- ② Установите ключ в замке зажигания в положение OFF.
- ③ При постановке мотоцикла на стоянку включите стояночный тормоз.



# Переключение передач

## CRF1000A

Ваш мотоцикл оснащен шестиступенчатой коробкой передач, с переключением первой передачи вниз, а пяти следующих – вверх.

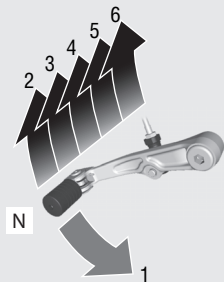

Если включить передачу при откинутах боковом упоре, то двигатель автоматически остановится.

## CRF1000D

Ваш мотоцикл оснащен шестиступенчатой коробкой передач с автоматическим управлением. Передачи переключаются автоматически (Автоматический режим) или вручную (Ручной режим).

См. продолжение

## Переключение передач

(продолжение)

CRF1000D

### Коробка передач с двумя сцеплениями

Для полного удовлетворения потребностей водителя коробка передач мотоцикла имеет три режима работы: автоматический (делящийся на режимы D (обычный) и S (спортивный, имеет три уровня)) и ручной (последовательное переключение 6 передач вручную), которые обеспечивают ощущения, не отличающиеся от таковых при езде с традиционной механической коробкой передач.

- ▶ Для того чтобы коробка передач с двумя сцеплениями работала правильно, устанавливайте на мотоцикл только рекомендуемые шины и звездочки.

Коробка передач с двумя сцеплениями имеет функцию самодиагностики, запускаемую автоматически сразу после запуска двигателя.

При выполнении самодиагностики на индикаторе включенной передачи отображается символ «-». Пока на дисплее горит символ «-», переключение передач невозможно.

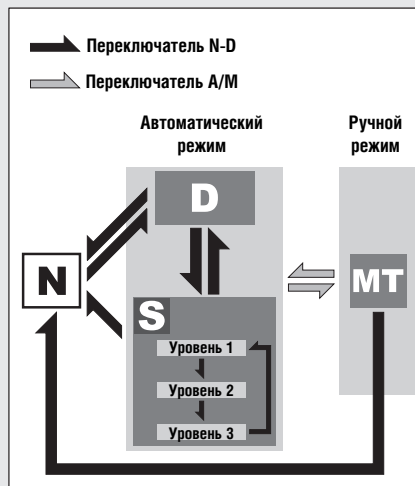

**Нейтральная передача (N):** Нейтральная передача включается автоматически при повороте ключа в замке зажигания в положение ON.

**Если нейтральная передача не включается автоматически при повороте ключа в замке зажигания в положение ON:**

- ▶ Установите ключ в замке зажигания сначала в положение OFF, а затем снова в положение ON.
- ▶ Если нейтральная передача не включается даже после выключения-включения зажигания.

 стр. 134

Вы можете услышать характерные щелчки при включении нейтральной передачи. Это нормальное явление.

**Когда можно выполнять переключение между режимами N и D**

- ▶ Мотоцикл стоит на месте, и двигатель работает на холостом ходу.
- ▶ Дроссельная заслонка полностью закрыта. Нельзя переключиться из режима N в режим D, если открыта дроссельная заслонка.
- ▶ Вы не можете переключиться между режимами N и D, если колеса мотоцикла крутятся.
- ▶ Убран боковой упор.

**ПРИМЕЧАНИЕ**

- Чтобы предотвратить поломку сцепления, не используйте рукоятку акселератора для удержания мотоцикла на подъеме.

*См. продолжение*

## Переключение передач

*(продолжение)*

**Автоматический режим:** В этом режиме передачи переключаются автоматически, в зависимости от условий движения.

В автоматическом режиме с помощью кнопок включения более высокой (+) и более низкой (-) передачи можно временно переключиться, соответственно, на более высокую или более низкую передачу. Этими кнопками удобно пользоваться, например, при необходимости перейти на более низкую передачу при приближении к повороту:



В автоматическом режиме вы можете выбрать два режима: D и S.

**Режим D:** Это стандартный вариант работы автоматического режима коробки передач. Данный режим предпочтителен для обычных поездок и экономии топлива.

**Режим S:** Данный режим можно использовать в моменты, когда вам нужно больше мощности, например, при обгоне, движении в гору, интенсивном разгоне.

Режим S имеет три уровня.

**Ручной режим:** Переключение передач вручную. В данном режиме вы можете выбрать одну из 6 передач.

### Переключение с нейтральной передачи в автоматический/ручной режим

#### Переключение с нейтральной передачи в автоматический режим

Нажмите на сторону D-S переключателя N-D (1). Загорится индикатор D, на индикаторе включенной передачи отобразится «1», что свидетельствует о включении 1-ой передачи.

#### Переключение из автоматического/ручного режима на нейтральную передачу

Нажмите на сторону N переключателя N-D (2).

#### Переключение между режимами D и S в автоматическом режиме

Нажмите на сторону D-S переключателя N-D. Включится индикатор S или индикатор D (3, 4).

### Переключение между автоматическим и ручным режимами

Нажмите переключатель A/M (5).

Если выбран ручной режим, индикаторы S и D гаснут (6).

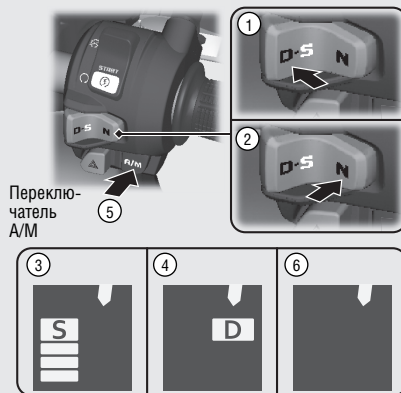

См. продолжение

## Переключение передач

*(продолжение)*

### Выбор уровня режима S в автоматическом режиме

При включенном режиме S нажмите на сторону D-S переключателя N-D (1).

- ▶ Полностью закройте дроссельную заслонку. Затем выберите необходимый уровень режима S.

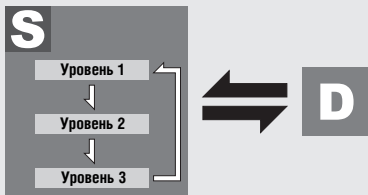

 Нажмите и держите сторону D-S переключателя N-D.

 Нажмите на сторону D-S переключателя N-D.

Переключатель N-D

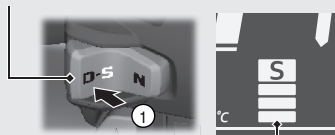

Выбранный уровень сохраняется в память даже после выключения зажигания и выключения режима S.

### Езда в режиме ручного переключения передач

Для включения более высокой передачи служит кнопка (+), а более низкой передачи – кнопка (-). Номер включенной передачи отображается на индикаторе включенной передачи.

- ▶ Если выбран ручной режим, то автоматического переключения на следующую передачу не происходит. Не допускайте нахождения стрелки тахометра в красной зоне.
- ▶ Коробка передач автоматически переключается на более низкую передачу, даже если включен ручной режим.
- ▶ Даже если включен ручной режим, мотоцикл всегда будет трогаться с места на 1-ой передаче.

### Переключение передач

Повышение передачи:

Нажмите на кнопку включения более высокой передачи (+) ⑦.

Понижение передачи:

Нажмите на кнопку включения более низкой передачи (-) ⑧.

Продолжительное нажатие любой из этих кнопок не приводит к последовательному переключению нескольких передач.

Для переключения на следующую передачу отпустите кнопку и нажмите ее снова.

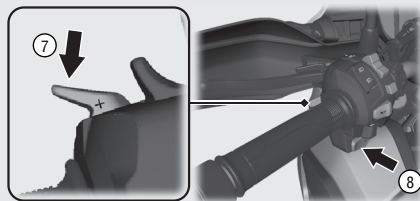

### Ограничение при переключении передач

Система не включит более низкую передачу, если обороты двигателя превышают допустимые.

# Заправка топливом

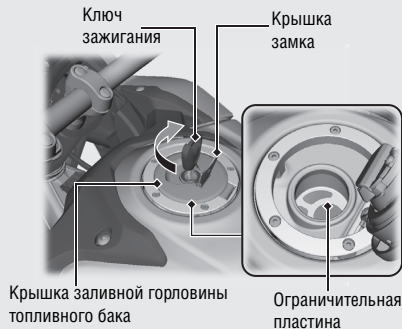

Не заправляйте топливный бак выше ограничительной пластины.

**Тип топлива:** Только неэтилированный бензин

**Октановое число:** Данный мотоцикл рассчитан на работу на топливе с октановым числом 91 или выше (по исследовательскому методу).

**Заправочная емкость топливного бака:** 18,8 л

**Инструкции по заправке и выбору топлива:**

➔ стр. 15

## Открытие крышки заливной горловины топливного бака

Откройте крышку замка, вставьте ключ зажигания в замок крышки заливной горловины топливного бака и поверните его по часовой стрелке, чтобы открыть крышку.

## Закрывание крышки заливной горловины топливного бака

- 1 После заправки топливного бака нажмите на крышку заливной горловины топливного бака, чтобы она защелкнулась.
- 2 Выньте ключ из замка и закройте крышку замка.
  - ▶ Ключ нельзя вынуть из замка, если крышка заливной горловины топливного бака не защелкнулась.



## ПРЕДУПРЕЖДЕНИЕ

Бензин огнеопасен и взрывоопасен. Работая с топливом, можно получить серьезные ожоги и травмы.

- Перед заправкой топливного бака остановите двигатель. Не подносите близко к открытой горловине раскаленные или искрящие предметы, а также открытое пламя.
- Все операции с бензином выполняйте только на открытом воздухе вне помещений.
- Немедленно вытирайте брызги и потеки жидкости.



# Дополнительные приспособления в отсеке под седлом

## Держатель шлема

Держатель шлема находится под седлом водителя. Тросик крепления шлема расположен на заднем крыле под седлом водителя: ➤ Стр. 70



Используйте держатель шлема только во время стоянки.

Снятие седла водителя: ➤ стр. 93

## ⚠ ПРЕДУПРЕЖДЕНИЕ

При езде на мотоцикле со шлемом, закрепленным в держателе, шлем может помешать водителю и вызвать дорожно-транспортное происшествие, в котором вы можете получить серьезные травмы или погибнуть.

Поэтому используйте держатель шлема только во время стоянки. Запрещается двигаться на мотоцикле со шлемом, закрепленным в держателе.

См. продолжение

## Дополнительные приспособления в отсеке под седлом (продолжение)

### Тросик крепления шлема / U-образный противоугонный блокиратор колеса

Тросик крепления шлема расположен на заднем крыле под седлом водителя с резиновым ремнем. Кроме того, на заднем крыле предусмотрено место для крепления U-образного противоугонного блокиратора колеса с помощью резинового ремня.

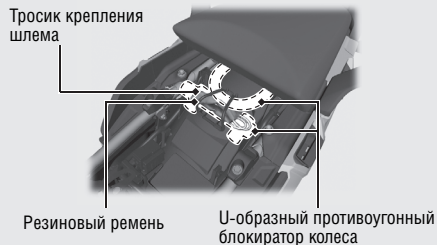

- ▶ U-образный противоугонный блокиратор колеса не входит в комплект поставки.
- ▶ Некоторые противоугонные блокираторы из-за своей формы и конструкции не могут быть размещены в этом отсеке.

**Снятие седла водителя:** → стр. 93

### Пакет для документов / Торцевой ключ

Пакет для документов и торцевой ключ расположены под седлом водителя.

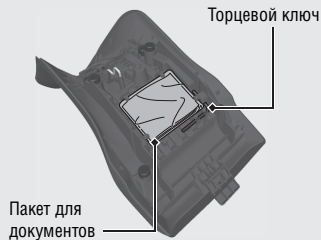

**Снятие седла водителя:** → стр. 93

## Комплект инструментов

Комплект инструментов находится в отсеке для хранения комплекта инструментов.



Снимите отсек для хранения комплекта инструментов:  стр. 96

## Задний багажник

Ни при каких обстоятельствах не превышайте максимальную грузоподъемность.

**Максимальная грузоподъемность: 10 кг**

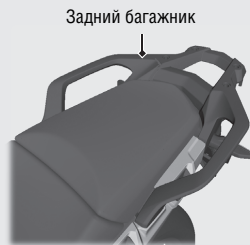

# Техническое обслуживание

Прежде чем выполнять какие-либо сервисные работы, обязательно внимательно прочтите разделы «Важность технического обслуживания» и «Основы правильного обслуживания» данного Руководства. Технические данные, касающиеся обслуживания, приведены в разделе «Технические характеристики».

<b>Важность технического обслуживания</b> .....	Стр. 73
<b>Регламент технического обслуживания</b> .....	Стр. 74
<b>Основы правильного обслуживания</b> .....	Стр. 77
<b>Комплект инструментов</b> .....	Стр. 89
<b>Снятие и установка компонентов</b> .....	Стр. 90
Аккумуляторная батарея .....	Стр. 90
Крышка отсека аккумуляторной батареи .....	Стр. 92
Седло водителя .....	Стр. 93
Защита двигателя .....	Стр. 95
Отсек для хранения комплекта инструментов .....	Стр. 96
<b>Моторное масло</b> .....	Стр. 97
<b>Охлаждающая жидкость</b> .....	Стр. 103

<b>Тормоза</b> .....	Стр. 105
<b>Боковой упор</b> .....	Стр. 109
<b>Приводная цепь</b> .....	Стр. 110
<b>Колеса</b> .....	Стр. 114
<b>Сцепление</b> .....	Стр. 115
<b>Рукоятка акселератора</b> .....	Стр. 118
<b>Вентиляционная трубка картера</b> .....	Стр. 119
<b>Другие регулировки</b> .....	Стр. 120
Рычаг переднего тормоза .....	Стр. 120
Передняя подвеска .....	Стр. 121
Задняя подвеска .....	Стр. 124
Регулировка направления светового пучка фары .....	Стр. 127

### Важность технического обслуживания

Всегда необходимо содержать мотоцикл в исправном техническом состоянии, прежде всего, из соображений безопасности. Кроме того, это поможет сэкономить деньги, достичь максимальных технических характеристик, избежать поломок и уменьшить загрязнение окружающей среды. Владелец несет полную ответственность за техническое состояние своего мотоцикла. Обязательно выполняйте осмотр мотоцикла перед каждой поездкой и проводите все периодические проверки, указанные в разделе «Регламент технического обслуживания»: ➤ Стр. 74



### ПРЕДУПРЕЖДЕНИЕ

**Ненадлежащее техническое обслуживание или неисправность, оставленная перед поездкой без внимания, могут стать причиной аварии, в которой вы можете получить серьезные травмы или погибнуть.**

**Всегда следуйте рекомендациям по осмотру и техническому обслуживанию, а также регламенту технического обслуживания, приведенному в руководстве по эксплуатации мотоцикла.**

### Правила техники безопасности во время технического обслуживания

Всегда читайте указания по выполнению работ, прежде чем приступить к ним. Убедитесь, что в наличии имеется необходимый инструмент и запасные части и что вы владеете соответствующими навыками. Невозможно предостеречь от всех возможных рисков, которые могут возникнуть в связи с проведением технического обслуживания. Только вы сами можете определить, в состоянии вы справиться с тем или иным видом работ или нет.

При выполнении технического обслуживания мотоцикла следуйте приведенным ниже правилам.

- Заглушите двигатель, выключите зажигание и выньте ключ из замка зажигания.
- Установите мотоцикл на твердой ровной горизонтальной площадке, используя штатный боковой упор или подставку для технического обслуживания.
- Прежде чем начинать работы, дайте двигателю, выпускной трубе с глушителем, тормозам и другим нагретым агрегатам остыть. В противном случае, вы можете получить ожоги.
- Запускайте двигатель, только если это требуется по инструкции, и только в хорошо проветриваемых зонах.

## Регламент технического обслуживания









Регламент технического обслуживания содержит требования, необходимые для обеспечения безопасности, полной реализации возможностей мотоцикла и его экологичности.

Работы по техническому обслуживанию мотоцикла должны выполняться в соответствии со стандартами и спецификациями Honda персоналом, имеющим надлежащий инструмент и соответствующую квалификацию. Официальный дилер Honda отвечает всем этим требованиям. Ведение записей о техническом обслуживании является залогом правильного технического обслуживания мотоцикла. В обязательном порядке удостоверьтесь, что при проведении технического обслуживания ведется вся необходимая документация.

Все работы, связанные с проведением регулярного технического обслуживания, являются платными и подлежат оплате владельцем. Сохраняйте все квитанции. При продаже мотоцикла передавайте их новому владельцу.

Компания Honda рекомендует, чтобы официальный дилер Honda после каждого периодического технического обслуживания проводил дорожные испытания мотоцикла.

## Регламент технического обслуживания

Пункт проверки	Осмотр перед поездкой. ☑ Стр. 77	Периодичность проведения работ*1						Ежегодная проверка	Регулярная замена	См. стр.
		x 1000 км	1	12	24	36	48			
		x 1000 миль	0,6	8	16	24	32			
Топливопровод				I	I	I	I	I		
Уровень топлива в баке		I							68	
Функционирование дроссельной заслонки		I		I	I	I	I	I	118	
Воздухоочиститель*2					R		R		88	
Трубка вентиляции картера*3				C	C	C	C		119	
Свеча зажигания					I				-	
Зазор клапанов					I		I		-	
Моторное масло		I	R	R	R	R	R	R	97	
Масляный фильтр			R		R		R		99	
Масляный фильтр сцепления*6			R		R		R		101	
Частота холостого хода			R	I	I	I	I	I	-	
Охлаждающая жидкость двигателя*5		I		I	I	I	I	I	3 года 103	
Система охлаждения				I	I	I	I	I	-	
Система подачи воздуха холостого хода					I		I		-	
Приводная цепь*4		I			Каждые 1000 км: I L				110	

### Уровень технического обслуживания:



: Средний. Операция должна выполняться официальным дилером Honda, за исключением тех случаев, когда у вас есть необходимый инструмент и вы обладаете соответствующей квалификацией, чтобы выполнить работы самостоятельно. Описание операций приведено в официальном руководстве по ремонту мотоциклов Honda.



: Технический. В целях безопасности рекомендуется доверить выполнение сервисных операций официальному дилеру Honda.

### Расшифровка символов, приведенных в таблице



Проверка (при необходимости, очистка, регулировка, смазка или замена)



Смазка







Замена



Очистка

См. продолжение

## Регламент технического обслуживания

Пункт проверки	Осмотр перед поездкой. ☑ Стр. 77	Периодичность проведения работ*1						Ежегодная проверка	Регулярная замена	См. стр.
		x 1000 км	1	12	24	36	48			
		x 1000 миль	0,6	8	16	24	32			
Направляющая приводной цепи <sup>4</sup>				1	1	1	1			113
Тормозная жидкость <sup>5</sup>	1			1	1	1	1	1	2 года	105
Износ тормозных колодок	1			1	1	1	1	1		106
Тормозная система				1	1	1	1	1		77
Концевой выключатель стоп-сигнала				1	1	1	1	1		108
Работа фиксатора заднего тормоза <sup>6</sup>				1	1	1	1			107
Регулировка направления светового пучка фары				1	1	1	1	1		127
Осветительные приборы / Звуковой сигнал	1									-
Выключатель двигателя	1									-
Сцепление <sup>7</sup>	1			1	1	1	1	1		115
Боковой упор	1			1	1	1	1	1		109
Подвеска				1	1	1	1	1		-
Гайки, болты, прочий крепеж <sup>4</sup>				1	1	1	1	1		-
Колеса / Шины <sup>4</sup>		1		Каждые 6000 км:				1		85
Подшипники рулевой колонки				1	1	1	1	1		-

### Примечания:

- \*1 : При километраже, превышающем указанные значения, выполняйте обслуживание через указанные промежутки времени.
- \*2 : Выполняйте обслуживание чаще, если мотоцикл эксплуатируется в условиях повышенной влажности или запыленности.
- \*3 : Выполняйте обслуживание чаще, если мотоцикл эксплуатируется в дождь или при полном открытии дроссельной заслонки.
- \*4 : Выполняйте обслуживание чаще, если мотоцикл эксплуатируется в условиях бездорожья.
- \*5 : Замена должна производиться квалифицированным механиком.
- \*6 : Только мотоциклы с DCT
- \*7 : Кроме мотоциклов с DCT



### Осмотр перед поездкой

Для обеспечения безопасности перед каждой поездкой необходимо проводить тщательный визуальный осмотр мотоцикла и в обязательном порядке устранять обнаруженные неисправности.

Предварительный визуальный осмотр перед поездкой обязателен, поскольку неисправности, обнаруженные в пути, устранить гораздо сложнее, и даже спущенное колесо способно причинить значительные трудности.

Перед началом движения выполняйте следующие проверки:

- Уровень топлива – при необходимости долейте топливо в топливный бак: ➤ Стр. 68
- Дроссельная заслонка – проверьте плавность ее открывания и полноту закрывания во всех положениях руля: ➤ Стр. 118
- Уровень моторного масла – при необходимости долейте масла в двигатель. Убедитесь в отсутствии протечек: ➤ Стр. 97
- Уровень охлаждающей жидкости – при необходимости долейте охлаждающей жидкости. Убедитесь в отсутствии протечек: ➤ Стр. 103

- Приводная цепь – проверьте состояние и прогиб, отрегулируйте и смажьте при необходимости: ➤ Стр. 110
- Тормоза – проверьте работу;
- Передний и задний тормоз: проверьте уровень тормозной жидкости и износ тормозных колодок: ➤ Стр. 105, 106
- Осветительные приборы и звуковой сигнал – убедитесь в исправности осветительных приборов и звукового сигнала.
- Выключатель двигателя – проверьте правильность работы: ➤ Стр. 49, 51
- **CRF1000A** Сцепление – проверьте правильность работы, при необходимости отрегулируйте свободный ход: ➤ Стр. 115
- Система выключения зажигания при откидывании бокового упора – убедитесь, что система работает нормально: ➤ Стр. 109
- Колеса и шины – проверьте состояние и давление воздуха в шинах, при необходимости отрегулируйте: ➤ Стр. 85

*См. продолжение*

## Основы правильного обслуживания

Перед поездкой по бездорожью выполните проверки, описанные выше и ниже:

- Убедитесь, что спицы натянуты. Проверьте состояние ободьев на наличие повреждений:  
➤ Стр. 114
- Надежно закройте крышку заливной горловины топливного бака: ➤ Стр. 68
- Убедитесь в отсутствии свободно висящих тросов и проводов и других неисправностей.
- Гаечным ключом проверьте затяжку всех доступных гаек, болтов и других крепежных деталей.

## Запасные части

Всегда используйте для замены только оригинальные запасные части производства компании Honda или аналогичные по качеству детали, чтобы обеспечить надежность и безопасность.

При заказе окрашенных деталей указывайте название модели, цвет и код, указанный на табличке с кодом краски. Табличка с кодом окраски прикреплена на заднем крыле под седлом: ➔ Стр. 93

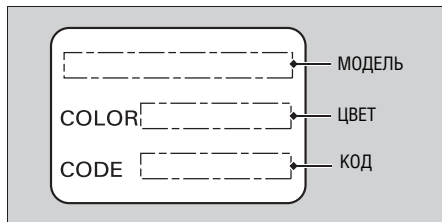
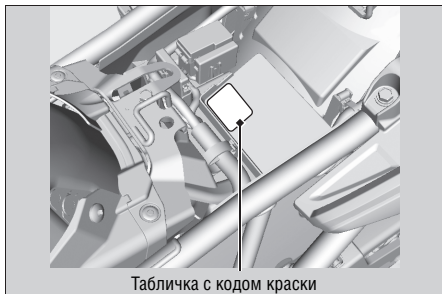

## ПРЕДУПРЕЖДЕНИЕ

Установка на мотоцикл неоригинальных деталей может сделать его небезопасным и послужить причиной аварии с серьезными последствиями или смертельным исходом.

Используйте только оригинальные запасные части, произведенные компанией Honda, или эквивалентные им по качеству детали, одобренные для применения на данном мотоцикле.

## Основы правильного обслуживания

### Аккумуляторная батарея

Данный мотоцикл оснащен необслуживаемой аккумуляторной батареей. Поэтому нет необходимости проверять уровень электролита либо доливать дистиллированную воду. Очистите клеммы аккумуляторной батареи, если они загрязнены или окислены.

Не открывайте пробки аккумуляторной батареи. При зарядке аккумуляторной батареи открывать пробки не нужно.

#### ПРИМЕЧАНИЕ

На данном мотоцикле применяется необслуживаемая аккумуляторная батарея. Открытие пробок может привести к выходу аккумуляторной батареи из строя.



### ПРЕДУПРЕЖДЕНИЕ

**Аккумуляторная батарея при работе выделяет взрывоопасный водород.**

**Искра или пламя могут вызвать взрыв аккумуляторной батареи, сила которого достаточна для причинения серьезных травм.**

**При работах с аккумуляторной батареей следует носить защитную одежду и защиту для лица либо доверить работы с аккумуляторной батареей квалифицированному механику.**

#### ■ Очистка контактных выводов аккумуляторной батареи

1. Снимите аккумуляторную батарею: 📄 Стр. 90
2. Если контактные выводы начали окисляться и на них присутствует вещество белого цвета, то промойте их теплой водой и вытрите насухо.

3. Если выводы аккумуляторной батареи сильно окислены, очистите их при помощи металлической щетки или наждачной бумаги с мелкой абразивной крошкой. При выполнении работ носите защитные очки.

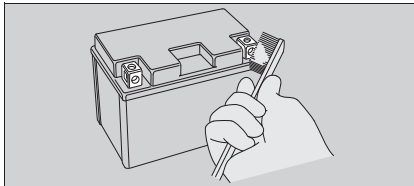

4. После чистки установите аккумуляторную батарею на место.

Аккумуляторная батарея имеет ограниченный срок службы. Проконсультируйтесь с официальным дилером по поводу периодичности замены аккумуляторной батареи. Для замены используйте необслуживаемую аккумуляторную батарею такого же типа.

**ПРИМЕЧАНИЕ**

Установка неоригинальных электрических компонентов может привести к перегрузке электрооборудования мотоцикла, разряду аккумуляторной батареи и поломке электрической системы.

**Предохранители**

Предохранители защищают электрические цепи мотоцикла. Если какой-либо электрический компонент мотоцикла перестал работать, прежде всего, проверьте сохранность предохранителей и замените сгоревшие предохранители: ➤ Стр. 147

**Проверка и замена предохранителей**

Установите ключ в замке зажигания в положение OFF и проверьте предохранители. Если предохранитель перегорел, замените его предохранителем такого же номинала. Для определения номиналов предохранителей см. раздел «Технические характеристики»: ➤ Стр. 172

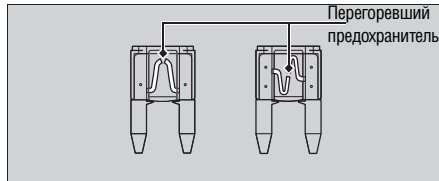

**ПРИМЕЧАНИЕ**

Использование запасного предохранителя с большим значением номинального тока существенно повышает риск повреждения электрооборудования.

## Основы правильного обслуживания

Если предохранитель перегорел снова, то это означает, что электрооборудование мотоцикла неисправно. Обратитесь к дилеру для проверки мотоцикла.

### Моторное масло

Расход моторного масла и срок его службы зависят от условий эксплуатации мотоцикла и его пробега с предыдущей замены масла.

Регулярно проверяйте уровень масла в двигателе и при необходимости доливайте его. Если масло загрязнено или истек срок его службы, масло необходимо в ближайшее время заменить.

#### Выбор моторного масла

Рекомендуемое моторное масло см. в разделе «Технические характеристики»: ➡ Стр. 171

Если вы используете неоригинальное моторное масло, убедитесь, что оно полностью соответствует всем требуемым стандартам:

- Стандарт JASO T 903<sup>\*1</sup>: MA
- Стандарт SAE<sup>\*2</sup>: 10W-30
- Классификация API<sup>\*3</sup>: SG или выше

- \*1. Стандарт JASO T 903 определяет выбор моторных масел для 4-х тактных мотоциклетных двигателей. По этому стандарту предусмотрено два класса: MA и MB. Например, на этикетке ниже показана маркировка масла класса MA.

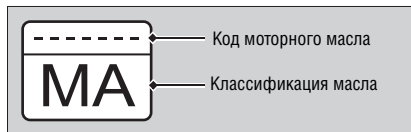

- \*2. Стандарт SAE делит моторные масла на классы, в зависимости от их вязкости.
- \*3. Классификация API отражает качество и уровень показателей моторных масел. Используйте масла класса SG или выше, исключая масла, маркированные на круглой этикетке API как энергосберегающие (Energy Conserving или Resource Conserving).

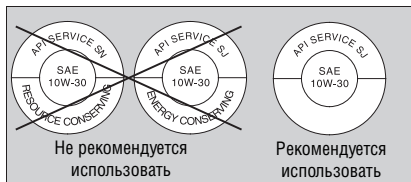

### Тормозная жидкость

Запрещается производить долив или замену тормозной жидкости.

#### ПРИМЕЧАНИЕ

Попадание тормозной жидкости на окрашенные или пластиковые поверхности может их повредить. Немедленно вытрите пролитую жидкость и тщательно промойте места, на которые она попала.

#### Рекомендованная тормозная жидкость:

Тормозная жидкость Honda DOT 4 или ее аналог

### Приводная цепь

Приводная цепь подлежит регулярной проверке и смазке. Если мотоцикл эксплуатируется на дорогах с некачественным покрытием, на высокой скорости или с частыми резкими ускорениями, проверять состояние цепи следует чаще обычного: ➤ Стр. 110

Если звенья цепи перемещаются с заеданиями, цепь издает посторонние шумы, имеет повреждения звеньев, роликов, осей или уплотнительных колец, обратитесь к официальному дилеру Honda для проверки цепи.

Так же проверьте звездочки главной передачи. Если звездочки повреждены или изношены, обратитесь к официальному дилеру Honda для их замены.



#### ПРИМЕЧАНИЕ

Использование новой приводной цепи совместно с изношенными звездочками приведет к преждевременному выходу приводной цепи из строя.

См. продолжение

## Основы правильного обслуживания

### Очистка и смазка

После проверки натяжения цепи очистите ее и звездочки от грязи, вращая заднее колесо. Для очистки используйте сухую ткань и очиститель цепей или нейтральное моющее средство. Если цепь очень грязная, воспользуйтесь мягкой щеткой. После очистки вытрите цепь насухо и смажьте ее рекомендуемой смазкой.

#### Рекомендованная тормозная жидкость:

Специальная смазка для цепей типа O-ring. Если специальной смазки для цепей нет, можно использовать трансмиссионные масла SAE 80 или 90.

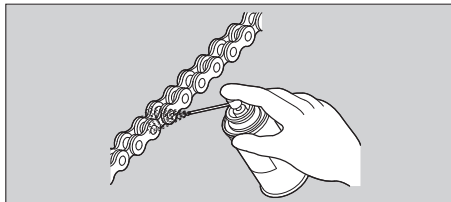

Не используйте для очистки цепи пароочистители, мойки высокого давления, проволочные щетки, растворители (в том числе и бензин), абразивные чистящие средства и очистители, а также масла для цепей, не предназначенные для применения на цепях типа O-ring, поскольку они могут повредить резиновые уплотнители звеньев цепи. Не допускайте попадания смазки на тормозные механизмы и шины. Не наносите на цепь слишком много смазки, иначе она запачкает одежду и мотоцикл.

#### Рекомендуемая охлаждающая жидкость

Pro Honda HP – это готовая смесь антифриза и дистиллированной воды.

#### Процентное содержание:

50% антифриза и 50% дистиллированной воды

При концентрации антифриза менее 40% невозможно обеспечить достаточную защиту системы охлаждения от коррозии и замораживания.



Увеличение концентрации антифриза до 60% обеспечивает более надежную защиту в холодном климате.

### ПРИМЕЧАНИЕ

Использование охлаждающей жидкости, не предназначенной для двигателей из алюминиевого сплава, или простой водопроводной воды может привести к коррозии двигателя.

### Трубка вентиляции картера

Интервалы обслуживания следует сократить при частой эксплуатации мотоцикла под дождем, в режиме полностью открытой дроссельной заслонки, либо после мытья или переворачивания мотоцикла. Обслуживание необходимо проводить, если в контрольном окошке видны отложения. При переливе из трубки моторное масло может попасть в воздухоочиститель и загрязнить его, ухудшив эксплуатационные характеристики двигателя: ➤ Стр. 119

### Шины (проверка / замена)

#### Проверка давления воздуха в шинах

Перед каждой поездкой по бездорожью и перед возвращением на асфальтовое покрытие выполняйте визуальный осмотр шин и проверяйте давление воздуха в них.

Если вы эксплуатируете мотоцикл только по дорогам с асфальтовым покрытием, проверяйте давление не реже одного раза в месяц или всякий раз, когда шины выглядят спущенными. Всегда проверяйте давление воздуха только на холодных шинах. Если необходимо скорректировать давление воздуха в шинах для адаптации мотоцикла к условиям бездорожья, делайте это понемногу.

#### Проверка на наличие повреждений

Убедитесь, что на шинах нет порезов, трещин и других повреждений, обнажающих каркас шины. Удостоверьтесь, что в боковинах и протекторе нет гвоздей или других посторонних предметов. Также внимательно осмотрите шины на предмет наличия выпуклостей или вздутий на боковинах.

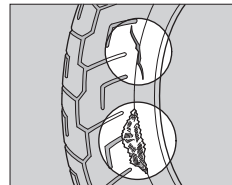

См. продолжение

## Основы правильного обслуживания

### Проверка характера износа шин

На поверхностях шин, контактирующих с дорогой, не должно быть следов ненормального износа.

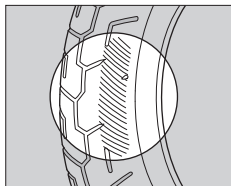

### Проверка глубины протектора

Проверьте индикаторы предельного износа протектора шины. Если они стали видимы, незамедлительно замените шины. Для обеспечения безопасности вы обязаны заменить шины, если их износ достиг предельного значения.

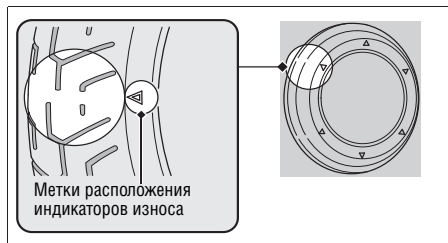

### Проверка ободьев колес и вентиляй шин

Осмотрите ободья на предмет повреждений. Проверьте, натянуты ли спицы. Также проверьте правильность положения вентиляй шин. Наклоненный вентиль шины свидетельствует о возможном проскальзывании камеры внутри шины либо шины на ободе. Обратитесь к официальному дилеру Honda.

## **!** ПРЕДУПРЕЖДЕНИЕ

**Эксплуатация мотоцикла с чрезмерно изношенными шинами или с неправильным давлением воздуха в шинах может стать причиной дорожно-транспортного происшествия, в котором вы можете получить серьезные травмы или погибнуть.**

**Следуйте всем инструкциям данного Руководства, относящимся к уходу за шинами и поддержанию в них штатного давления.**

Обратитесь к дилеру для замены шин.

Рекомендуемый тип шин, рекомендованное давление в шинах и минимально допустимую глубину протектора см. в разделе «Технические характеристики»: ➡ Стр. 171

При замене шин следуйте нижеприведенным указаниям:

- Используйте рекомендуемые модели шин или их аналоги с таким же размером, конструкцией, индексом скорости и допустимой нагрузкой.
- Для балансировки колес используйте специальные оригинальные грузики Honda или их аналоги.
- Замену шины осуществляйте вместе с камерой. Старая камера может быть растянутой и при установке в новую шину может прорваться.



## ПРЕДУПРЕЖДЕНИЕ

**Установка на мотоцикл неподходящих шин может вызвать ухудшение управляемости и стать причиной дорожно-транспортного происшествия, в котором вы можете получить серьезные увечья или погибнуть.**

**Всегда используйте шины размера и типа, рекомендованных в данном руководстве по эксплуатации.**

### Воздухоочиститель

Данный мотоцикл оснащен бумажным фильтрующим элементом.

Продувка такого фильтрующего элемента сжатым воздухом или любой другой способ очистки могут привести к повреждению фильтрующего элемента и проникновению грязи в двигатель.

Не пытайтесь чистить засорившийся фильтрующий элемент.

Эту процедуру следует поручить дилеру.

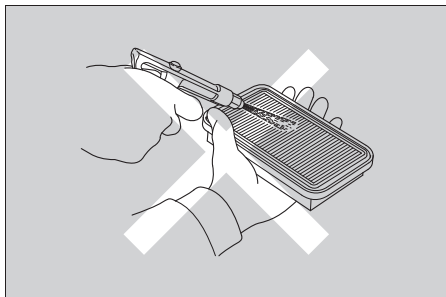

## Комплект инструментов

Комплект инструментов находится в отсеке для хранения комплекта инструментов: ➤ Стр. 71

С помощью инструмента из комплекта можно выполнить некоторые операции ремонта в дороге, несложную регулировку и замену деталей.

- Свечной ключ
- Рожковый ключ 10x14 мм
- Рожковый ключ 14x17 мм
- Отвертка с плоским жалом/крестообразная отвертка
- Рукоятка отвертки
- Накидной ключ на 19 мм
- Пинцет для извлечения предохранителей

Тросик крепления шлема расположен на заднем крыле под седлом водителя: ➤ Стр. 70

- Тросик крепления шлема

Торцевой ключ на 5 мм расположен под седлом водителя: ➤ Стр. 70

- Торцевой ключ на 5 мм

### Аккумуляторная батарея

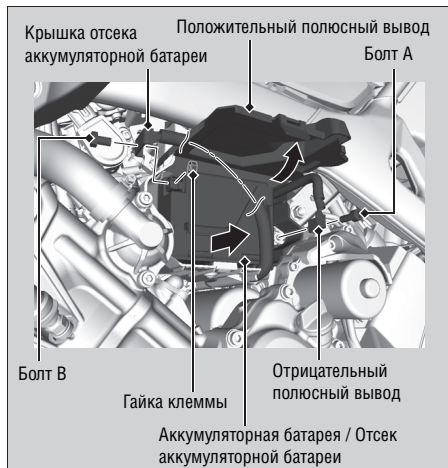

#### Снятие

Убедитесь, что ключ в замке зажигания установлен в положение OFF.

1. Снимите отсек для хранения комплекта инструментов: ➤ Стр. 96
2. Откройте крышку отсека аккумуляторной батареи.
3. Отсоедините клемму от отрицательного (-) полюсного вывода аккумуляторной батареи.
4. Отсоедините клемму от положительного (+) полюсного вывода аккумуляторной батареи.
  - ▶ При отсоединении клеммы от положительного (+) полюсного вывода аккумуляторной батареи убедитесь, что клемма отрицательного (-) полюсного вывода аккумуляторной батареи не касается металлических деталей мотоцикла.
5. Выньте аккумуляторную батарею/отсек аккумуляторной батареи, следя за тем, чтобы не потерять гайки клемм.

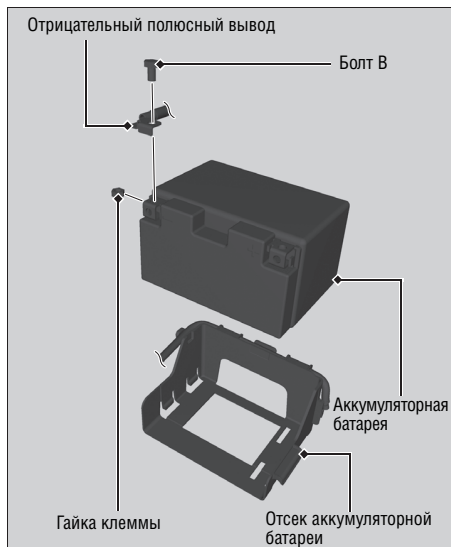

6. Отсоедините клемму от отрицательного (-) полюсного вывода аккумуляторной батареи.
7. Выньте аккумуляторную батарею из отсека аккумуляторной батареи, следя за тем, чтобы не потерять гайки клемм.

### Установка

Установка деталей осуществляется в обратной последовательности.

Сначала присоедините клемму к отрицательному (-) полюсному выводу аккумуляторной батареи, и только потом – к положительному. При присоединении клеммы к положительному (+) полюсному выводу аккумуляторной батареи убедитесь, что клемма отрицательного (-) полюсного вывода аккумуляторной батареи не касается металлических деталей мотоцикла.

Убедитесь, что болты и гайки надежно затянуты. После присоединения аккумуляторной батареи не забудьте произвести установку часов: ➤ Стр. 39

Рекомендации по правильному обращению с аккумуляторной батареей см. в разделе «Основы правильного обслуживания»: ➤ Стр. 80

Разряженная аккумуляторная батарея: ➤ Стр. 144

## Снятие и установка компонентов ► Крышка отсека аккумуляторной батареи

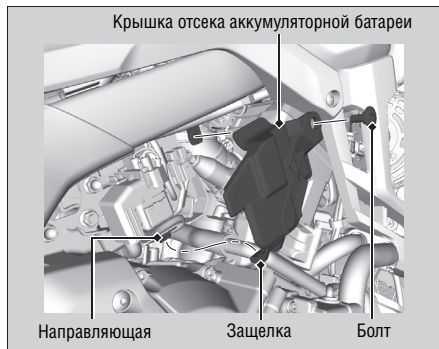
**Крышка отсека аккумуляторной батареи****Снятие**

1. Выверните болт.
2. Снимите крышку отсека аккумуляторной батареи, выведя защелку из направляющей.

**Установка**

Установка деталей осуществляется в обратной последовательности.



## Седло водителя

### Снятие

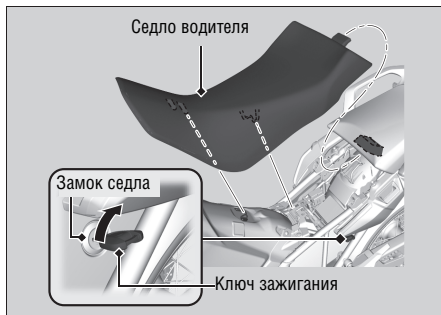

1. Вставьте ключ зажигания в замок седла, поверните его по часовой стрелке, удержите в повернутом положении и откройте седло водителя.
2. Снимите седло водителя, потянув его вперед и вверх.

### Установка

1. Установка седла в верхнее положение:

Вставьте задний штифт в задний верхний паз на заднем багажнике.



См. продолжение

## Снятие и установка компонентов ► Седло водителя

## Установка седла в нижнее положение:

Вставьте задний штифт в задний нижний паз на заднем багажнике.



## 2. Установка седла в верхнее положение:

Вставьте передний нижний штифт в переднюю опору.

## Установка седла в нижнее положение:

Вставьте передний верхний штифт в переднюю опору.

## 3. Нажмите на центральную часть седла водителя, чтобы зафиксировать.

Слегка потяните седло водителя вверх, чтобы убедиться в надежности его фиксации.

Седло запирается автоматически при установке. Будьте внимательны, чтобы не запереть ключи в подседельном пространстве.

## Защита двигателя

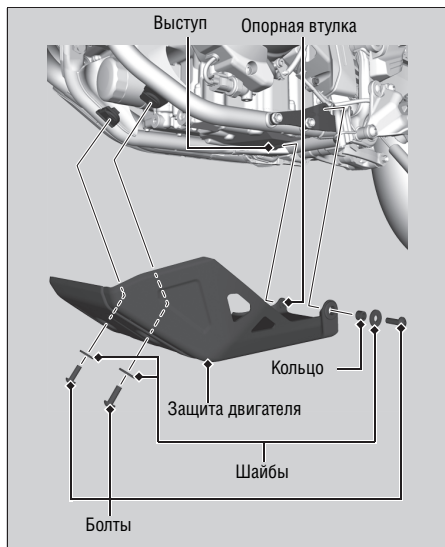

### Снятие

1. Выверните болты с шайбами.
2. Снимите кольцо.
3. Снимите защиту двигателя, выведя опорную втулку из штифта.

### Установка

1. Установка защиты двигателя производится в порядке, обратном демонтажу.
2. Установите кольцо.
3. Наденьте шайбы на болты. Затяните болты.

Момент затяжки: 26 Нм (2,7 кгс-м)

## Отсек для хранения комплекта инструментов

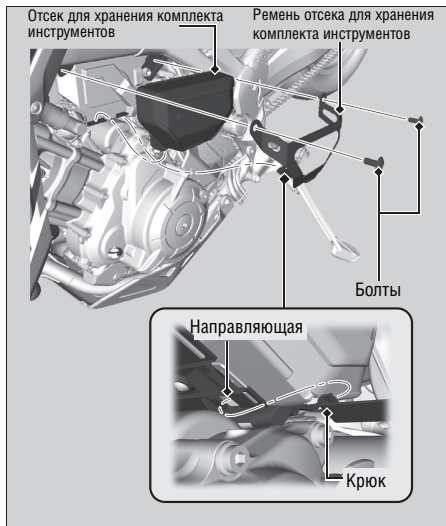

### Снятие

1. Выверните болты торцевым ключом, который расположен под сиденьем водителя: ► Стр. 70
2. Снимите ремень отсека для хранения комплекта инструментов, отцепив крюк от направляющей.
3. Снимите отсек для хранения комплекта инструментов.

### Установка

Установка деталей осуществляется в обратной последовательности.

### Проверка уровня моторного масла

1. Установите мотоцикл на его боковую опору на твердой ровной поверхности.
2. Дайте двигателю 3-5 минут поработать на холостом ходу.
3. Выключите зажигание и подождите 2-3 минуты.
4. Установите мотоцикл вертикально на ровной горизонтальной площадке.
5. Выньте щуп и вытрите его насухо.
6. Вставьте щуп до упора, но не заворачивайте его. Убедитесь, что уровень масла находится между метками максимального и минимального уровня на щупе.
7. Надежно установите щуп на место.

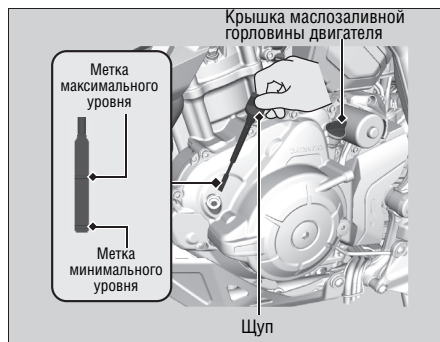

## Долив моторного масла

Если уровень масла находится на метке минимального уровня или ниже ее, необходимо долить рекомендованное моторное масло: ► Стр. 82, 171

1. Откройте крышку маслоналивной горловины двигателя. Долейте масло с рекомендованными характеристиками до метки максимального уровня.
  - При проверке уровня масла установите мотоцикл вертикально на ровной горизонтальной площадке.
  - Запрещается превышать метку максимального уровня.
  - Не допускайте попадания посторонних материалов в маслоналивную горловину.
  - Немедленно вытирайте пролитое.
2. Надежно закройте крышку маслоналивной горловины.

### ПРИМЕЧАНИЕ

Работа двигателя при недостаточном или избыточном уровне моторного масла может привести к поломке двигателя. Запрещается смешивать моторные масла разных марок и сортов. Это может отрицательно сказаться на смазке и эффективности работы сцепления.

Рекомендации по выбору моторного масла см. в разделе «Основы правильного обслуживания»:

► Стр. 82

## Замена моторного масла и масляного фильтра двигателя

Замена масла и масляного фильтра требует применения специальных инструментов. Рекомендуется поручить выполнение сервисных операций официальному дилеру Honda.

Используйте только новые оригинальные масляные фильтры Honda, предназначенные для мотоцикла данной модели, либо их аналоги.

### ПРИМЕЧАНИЕ

Использование неподходящего масляного фильтра может привести к серьезной поломке двигателя.

1. Снимите защиту двигателя: ► Стр. 95
2. Если двигатель холодный, запустите его и прогрейте в течение 3-5 минут.
3. Выключите зажигание и подождите 2-3 минуты.
4. Установите мотоцикл на боковой упор на ровной горизонтальной площадке.
5. Расположите под сливными пробками подходящую емкость для сбора масла.

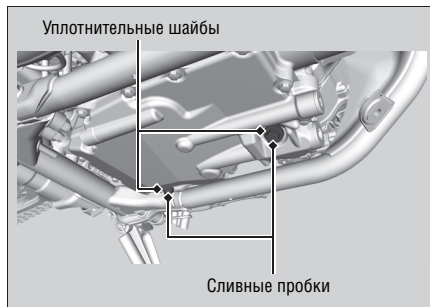

6. Для слива масла откройте крышку маслозаливной горловины двигателя и отверните сливные пробки с уплотнительными шайбами.
7. С помощью специального ключа для фильтра отверните масляный фильтр и дайте стечь остаткам масла. Убедитесь, что старое уплотнение не осталось в двигателе.
  - Утилизируйте использованный масляный фильтр и отработанное масло в соответствующем центре утилизации.

См. продолжение

## Моторное масло ► Замена моторного масла и масляного фильтра двигателя

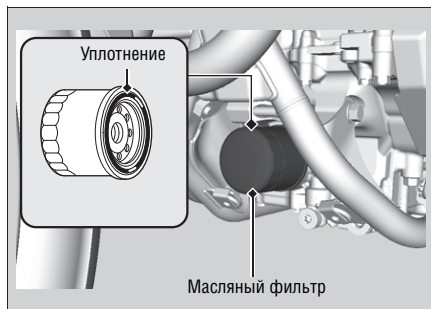

8. Нанесите тонкий слой моторного масла на резиновое уплотнение нового масляного фильтра.
9. Установите новый масляный фильтр и затяните его.

**Момент затяжки:** 26 Нм (2,7 кгс-м)

10. Наденьте новые уплотнительные шайбы на сливные пробки. Затяните сливные пробки.

**Момент затяжки:** 30 Нм (3,1 кгс-м)

11. Залейте в картер масло с рекомендованными характеристиками (► Стр. 82) и установите на место крышку маслозаливной горловины двигателя.

### Необходимое количество моторного масла

**При одновременной замене масла и масляного фильтра:**

**CRF1000A**

4,1 л

**CRF1000D**

4,2 л

**При замене только масла:**

**CRF1000A**

3,9 л

**CRF1000D**

4,0 л

12. Проверьте уровень масла: ► Стр. 97
13. Убедитесь в отсутствии протечек.
14. Установите защиту двигателя.



## Замена масляного фильтра сцепления

CRF1000D

Используйте только новые оригинальные масляные фильтры сцепления Honda, предназначенные для мотоцикла данной модели, либо эквивалентные им.

### ПРИМЕЧАНИЕ

Использование неподходящего масляного фильтра сцепления может привести к серьезной поломке коробки передач.

1. Выполните этапы 1 - 7 по замене моторного масла и масляного фильтра двигателя:

➔ Стр. 99

2. Снимите крышку масляного фильтра сцепления, масляный фильтр сцепления и пружину, отвернув крепежные болты крышки масляного фильтра сцепления.

► Утилизируйте использованный масляный фильтр сцепления и отработанное масло в соответствующем центре утилизации.

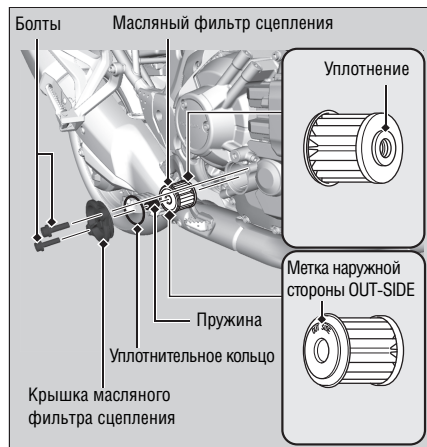

См. продолжение

**Моторное масло ► Замена масляного фильтра сцепления**

3. Установите новый фильтр резиновым уплотнителем внутрь, к двигателю. На фильтр рядом с крышкой нанесена надпись OUT-SIDE (наружная сторона).
4. Замените старое уплотнительное кольцо на новое. Перед установкой нового уплотнительного кольца покройте его тонким слоем моторного масла.
5. Установите на место пружину и крышку масляного фильтра сцепления.
6. Вставьте крепежные болты крышки масляного фильтра сцепления и затяните их.

**Момент затяжки:** 12 Нм (1,2 кгс-м)

7. Нанесите тонкий слой моторного масла на резиновое уплотнительное кольцо нового масляного фильтра двигателя. ► Стр. 100
8. Установите новый масляный фильтр и затяните его.

**Момент затяжки:** 26 Нм (2,7 кгс-м)

9. Наденьте новые уплотнительные шайбы на сливные пробки. Затяните сливные пробки.

**Момент затяжки:** 30 Нм (3,1 кгс-м)

10. Залейте в картер масло с рекомендованными характеристиками (Стр. 82) и установите на место крышку маслозаливной горловины двигателя.

**При одновременной замене масла, масляного фильтра двигателя и масляного фильтра сцепления:**

4,2 л

11. Проверьте уровень масла: ► Стр. 97
12. Убедитесь в отсутствии протечек.
13. Установите защиту двигателя.

### Проверка уровня охлаждающей жидкости

Проверяйте уровень охлаждающей жидкости в расширительном бачке, когда двигатель остыл.

1. Установите мотоцикл на ровной горизонтальной площадке.
2. Удерживайте мотоцикл в вертикальном положении.
3. Проверьте уровень охлаждающей жидкости: он должен находиться между метками максимального и минимального уровней на расширительном бачке.

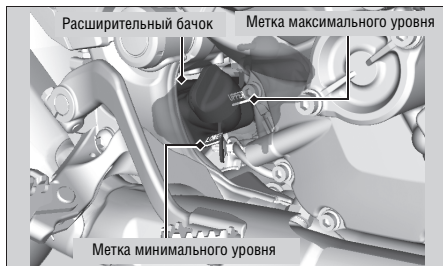

Если уровень охлаждающей жидкости низкий или расширительный бачок пуст, значит, в системе присутствует серьезная протечка. Обратитесь к дилеру для проверки мотоцикла.

### Долив охлаждающей жидкости

Если уровень охлаждающей жидкости находится ниже метки минимального уровня, добавьте рекомендуемую охлаждающую жидкость (☞ Стр. 84), чтобы ее уровень достиг метки максимального уровня. Доливайте охлаждающую жидкость только через заливную горловину в расширительном бачке. Не снимайте пробку радиатора.

*См. продолжение*

## Охлаждающая жидкость ► Замена охлаждающей жидкости

1. Откройте пробку заливной горловины расширительного бачка и долейте охлаждающую жидкость, следя за ее уровнем.
  - Запрещается превышать метку максимального уровня.
  - Не допускайте попадания посторонних предметов в расширительный бачок.
2. Установите на место пробку.

### ПРЕДУПРЕЖДЕНИЕ

Если снять пробку радиатора, пока двигатель еще горячий, охлаждающая жидкость может выплеснуться и причинить серьезные ожоги.

Дайте двигателю и радиатору остыть, прежде чем снимать пробку радиатора.

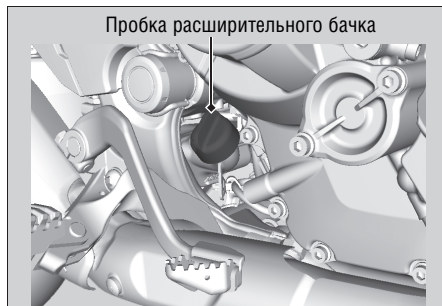

### Замена охлаждающей жидкости

Замену охлаждающей жидкости должен выполнять официальный дилер Honda, за исключением тех случаев, когда у вас есть необходимый инструмент и вы обладаете соответствующей квалификацией, чтобы выполнить работы самостоятельно.

### Проверка уровня тормозной жидкости

1. Установите мотоцикл вертикально на ровной горизонтальной площадке.
2. **Передний тормоз** Убедитесь, что бачок для тормозной жидкости расположен горизонтально, и проверьте уровень тормозной жидкости, который должен находиться выше метки минимального уровня.  
**Задний тормоз** Убедитесь, что бачок для тормозной жидкости расположен горизонтально, и проверьте уровень тормозной жидкости, который должен находиться выше метки минимального уровня.

Если уровень тормозной жидкости в любом из бачков ниже метки минимального уровня, а рычаг переднего и педаль заднего тормоза имеют чрезмерный свободный ход, проверьте износ тормозных колодок. Если колодки не изношены, то, скорее всего, в тормозной системе имеется протечка. Обратитесь к дилеру для проверки мотоцикла.

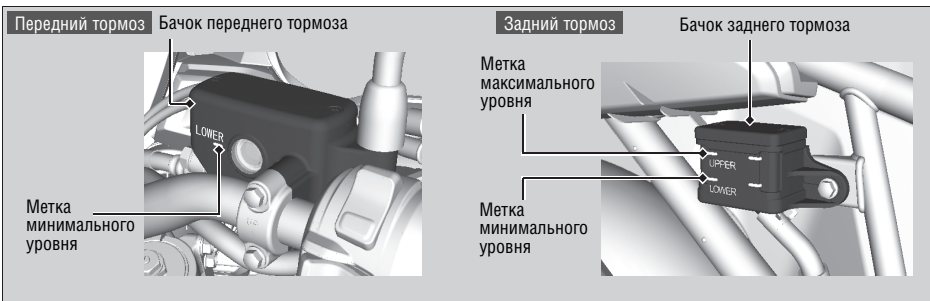

## Тормоза ► Проверка тормозных колодок

**Проверка тормозных колодок**

Проверьте состояние канавок-индикаторов износа тормозных колодок.

**Передний тормоз** Тормозные колодки, на которых не просматривается канавка-индикатор, подлежат немедленной замене.

**Задний тормоз** Тормозные колодки, изношенные до канавки-индикатора, подлежат немедленной замене.

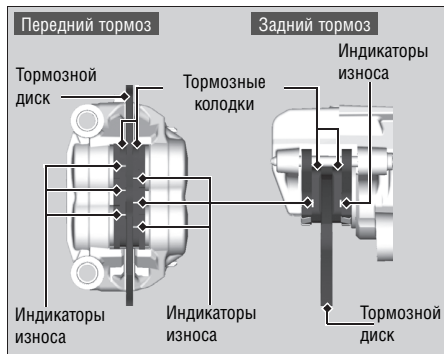

1. **Передний тормоз** Осмотрите тормозные колодки с передней стороны тормозного суппорта.
  - Всегда осматривайте колодки в обоих (левом и правом) передних суппортах.
2. **Задний тормоз** Осмотрите тормозные колодки с задней правой стороны мотоцикла. При необходимости замены тормозных колодок обратитесь к официальному дилеру Honda. Всегда заменяйте левые и правые тормозные колодки одновременно.

## Проверка стояночного тормоза

CRF1000D

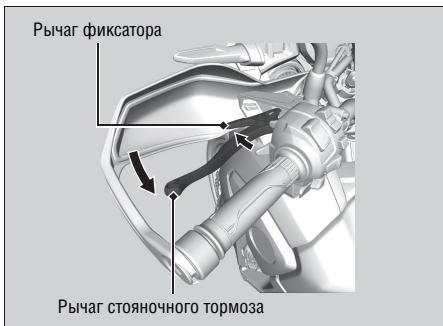

### Тормоза ► Проверка стояночного тормоза

Установите мотоцикл на ровной горизонтальной площадке. Для проверки исправности стояночного тормоза остановите двигатель и попытайтесь толкнуть мотоцикл вперед при полностью затянутом стояночном тормозе.

Если эффективность стояночного тормоза снизилась, обратитесь к официальному дилеру компании Honda для регулировки стояночного тормоза.

## Тормоза ► Регулировка концевого выключателя стоп-сигнала

**Регулировка концевого выключателя стоп-сигнала**

Проверьте работоспособность концевого выключателя стоп-сигнала. Держа неподвижно концевой выключатель стоп-сигнала, поворачивайте регулировочную гайку в направлении А, если выключатель включает стоп-сигнал слишком поздно, или в направлении В, если включение стоп-сигнала происходит слишком рано.

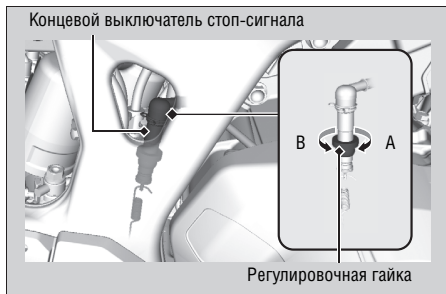



### Проверка бокового упора

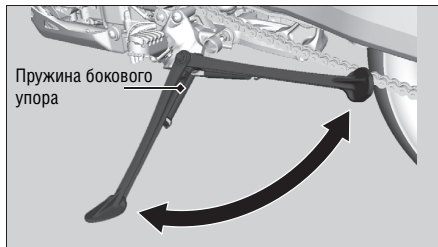

1. Убедитесь, что боковой упор работает нормально. Если боковой упор перемещается с трудом или скрипом, проведите чистку поверхностей вокруг шарнира и нанесите чистую смазку на болт шарнира.
2. Убедитесь в отсутствии повреждений и потери упругости пружины бокового упора.
3. **CRF1000A**  
Сядьте в седло мотоцикла, включите нейтральную передачу в коробке передач и поднимите боковой упор.

#### **CRF1000D**

Сядьте на мотоцикл и поднимите боковой упор.

#### 4. **CRF1000A**

Запустите двигатель, нажмите рычаг сцепления и включите передачу.

#### **CRF1000D**

Запустите двигатель, затем нажмите сторону D-S переключателя N-D для включения режима D коробки передач.

5. Опустите до конца боковой упор. Двигатель должен остановиться, как только боковой упор будет опущен. Если двигатель не остановился, обратитесь к дилеру для проверки мотоцикла.

## Приводная цепь

### Проверка прогиба приводной цепи

Прогиб цепи проверяется на различных участках цепи. Если прогиб увеличен только в некоторых секторах цепи, это означает что несколько звеньев «закисли» и заедают.

Обратитесь к дилеру для проверки цепи.

1. Включите нейтральную передачу. Остановите двигатель.
2. Установите мотоцикл на боковой упор на ровной горизонтальной площадке.

3. Проверьте прогиб нижней петли приводной цепи в средней ее части между звездочками.

#### Прогиб приводной цепи:

35 – 45 мм

- ▶ Не пользуйтесь мотоциклом, если прогиб цепи превышает 60 мм.

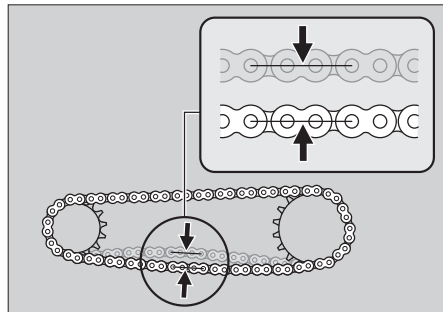

4. Прокатите мотоцикл вперед и убедитесь, что цепь движется плавно.

5. Проверьте звездочки главной передачи: ➤ Стр. 83
6. Очистите и смажьте приводную цепь: ➤ Стр. 84

### Регулировка прогиба приводной цепи

Для регулировки прогиба приводной цепи требуется специальный инструмент. Обратитесь к дилеру для регулировки прогиба цепи.

Снимая и устанавливая колесо, будьте осторожны, чтобы не повредить датчик частоты вращения колеса и импульсное кольцо датчика.

1. Включите нейтральную передачу. Остановите двигатель.
2. Установите мотоцикл на боковой упор на ровной горизонтальной площадке.
3. Ослабьте гайку оси заднего колеса.

4. Ослабьте стопорные гайки обоих регулировочных болтов.

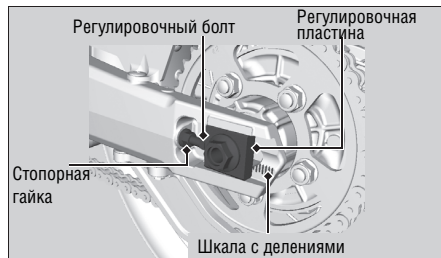
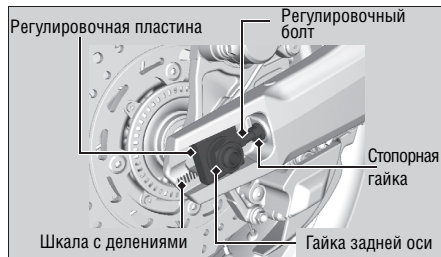

*См. продолжение*

## Приводная цепь ► Регулировка прогиба приводной цепи

5. Поворачивайте регулировочные болты на одинаковое число оборотов до получения правильного прогиба приводной цепи. Для увеличения натяжения приводной цепи поворачивайте регулировочные болты против часовой стрелки. Для уменьшения натяжения приводной цепи поворачивайте регулировочные болты по часовой стрелке и продвигайте заднее колесо вперед. Регулируйте прогиб в средней точке между ведущей звездочкой и звездочкой заднего колеса. Проверьте прогиб приводной цепи: ➤ Стр. 110
6. Проверьте правильность расположения оси заднего колеса. Для этого необходимо убедиться, что отметки на шкале с делениями с обеих сторон совпадают. Обе метки должны соответствовать друг другу. Если ось перекошена, поворачивайте левый или правый регулировочные болты до совпадения меток и переправьте прогиб цепи.

7. Затяните гайку оси заднего колеса.

**Момент затяжки:** 100 Нм (10,2 кгс-м)

8. При затяжке стопорных гаек удерживайте регулировочные болты от проворачивания.

**Момент затяжки:** 27 Нм (2,8 кгс-м)

9. Повторно проверьте прогиб приводной цепи.

Если при сборке не использовался динамометрический ключ, при первой же возможности обратитесь к официальному дилеру Honda для проверки правильности сборки. Неправильная сборка может привести к утрате тормозной системой работоспособности.

### Проверка износа приводной цепи

Проверяйте табличку износа цепи при ее регулировке. Если красная зона находится напротив индикаторной канавки на пластине регулятора на маятниковом рычаге после того, как цепь была отрегулирована до правильного прогиба, то это означает, что цепь чрезмерно изношена и подлежит замене.

Цепь: DID 525HV3

При необходимости замены приводной цепи обратитесь к официальному дилеру Honda.



### Проверка направляющей приводной цепи

Проверьте состояние направляющей приводной цепи. Направляющая приводной цепи подлежит замене, если ее износ достиг линии предельного износа.

При необходимости замены направляющей приводной цепи обратитесь к официальному дилеру Honda.

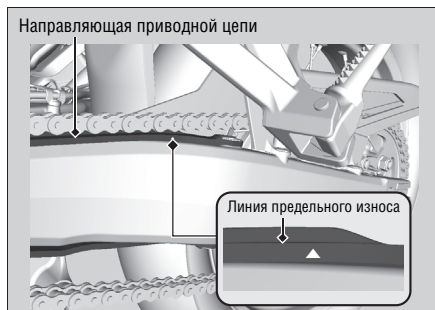

### Обода колес и спицы

Поддержание округлости (отсутствия деформации) ободьев колес и правильного натяжения спиц является залогом безопасного управления мотоциклом. Чрезмерно низкое натяжение спиц может вызвать неустойчивость мотоцикла на высоких скоростях и последующую потерю управления.

Для проведения работ в рамках технического обслуживания снимать колеса не нужно. Однако приведена информация по демонтажу колес в экстренных ситуациях: ➤ Стр. 136

1. Проверьте состояние ободьев колес и спиц.
2. Затяните ослабшие спицы.

3. Медленно вращайте колесо для его проверки на предмет биения. Биение колеса говорит о деформации его обода. Если биение видно невооруженным взглядом, обратитесь к дилеру.

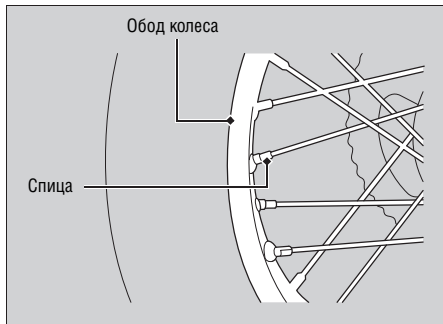

### Проверка сцепления

CRF1000A

#### Проверка свободного хода рычага сцепления

Проверьте величину свободного хода рычага сцепления.

**Свободный ход рычага сцепления:**

10 – 20 мм

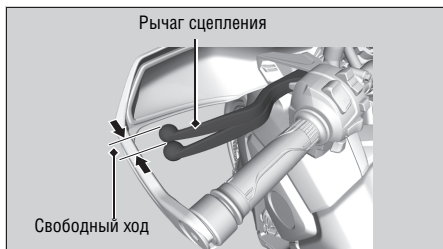

Осмотрите трос сцепления на предмет отсутствия повреждений и признаков износа. При необходимости замены обратитесь к официальному дилеру Honda.

Смазывайте трос смазкой для тросов, имеющейся в торговой сети, чтобы не допустить его преждевременного износа или коррозии.

#### ПРИМЕЧАНИЕ

Неправильно выставленная величина свободного хода может привести к преждевременному износу сцепления.

## Сцепление ► Регулировка свободного хода рычага сцепления

**Регулировка свободного хода рычага сцепления**

CRF1000A

**Регулировка в верхней части**

Сначала отрегулируйте положение верхнего конца троса сцепления.

1. Ослабьте верхнюю стопорную гайку.
2. Вращайте верхнюю регулировочную муфту, пока свободный ход рычага сцепления не достигнет 10 - 20 мм.
3. Затяните верхнюю стопорную гайку и повторно проверьте величину свободного хода.

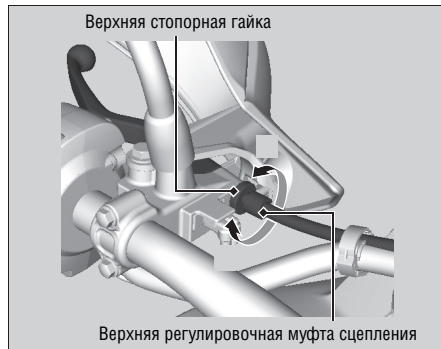
**Регулировка в нижней части**

Если верхняя регулировочная муфта вывернута почти до предела или достигнуть правильного свободного хода не удастся, отрегулируйте положение нижнего троса сцепления с помощью регулировочной гайки.



## Сцепление ► Регулировка свободного хода рычага сцепления

1. Ослабьте верхнюю стопорную гайку и полностью затяните верхний регулятор троса сцепления, что обеспечит максимальную величину свободного хода рычага сцепления. Затяните верхнюю стопорную гайку.
2. Ослабьте нижнюю стопорную гайку.
3. Вращайте нижнюю регулировочную гайку, пока свободный ход рычага сцепления не достигнет 10 - 20 мм.
4. Затяните нижнюю стопорную гайку и перепроверьте величину свободного хода.
5. Запустите двигатель, нажмите рычаг сцепления и включите передачу. Убедитесь, что двигатель не глохнет, и мотоцикл не перемещается вперед. Постепенно отпускайте рычаг сцепления и открывайте дроссельную заслонку. Мотоцикл должен плавно тронуться с места и начать разгон.

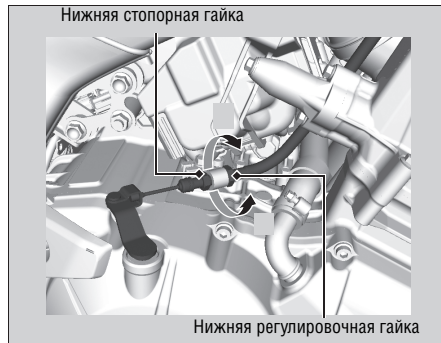

Если правильно отрегулировать сцепление не удастся, или сцепление работает некорректно, обратитесь к официальному дилеру Honda.

### Проверка дроссельной заслонки

При выключенном двигателе проверьте плавность работы рукоятки акселератора при ее вращении от упора до упора во всех положениях руля. Также проверьте свободный ход рукоятки акселератора. Если рукоятка акселератора вращается с заеданиями, не возвращается в исходное положение при отпуске или если поврежден трос привода дроссельной заслонки, обратитесь к дилеру для проверки мотоцикла.

**Свободный ход рукоятки акселератора  
(измеренный по фланцу):**

2 - 6 мм.

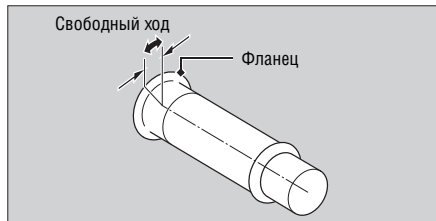

## Вентиляционная трубка картера

### Очистка вентиляционной трубки картера

1. Выньте заглушку из вентиляционной трубки картера
2. Слейте отстой в соответствующую емкость.
3. Установите на место заглушку вентиляционной трубки картера.

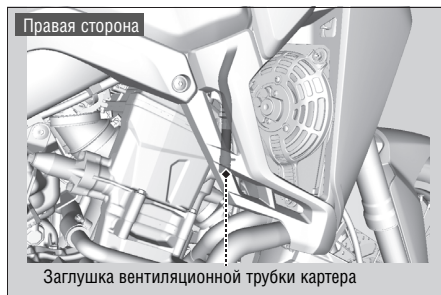
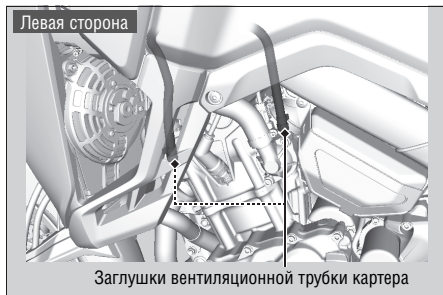

## Другие регулировки

### Регулировка рычага тормоза

Зазор между рычагом тормоза и рукояткой руля можно отрегулировать.

#### Метод регулировки

Вращайте регулировочную муфту до совмещения цифры на нем с меткой, одновременно толкая рычаг вперед до нужного положения.

После регулировки проверьте правильность работы рычагов, прежде чем отправляться в поездку.

#### ПРИМЕЧАНИЕ

Запрещается устанавливать регулировки, находящиеся за пределами шкал регуляторов.

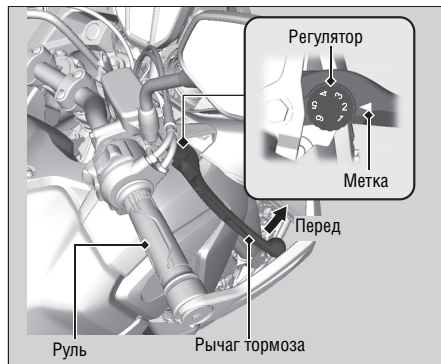

## Регулировка передней подвески

### Предварительное сжатие пружины

Предусмотрена возможность регулировки предварительного сжатия пружины при помощи регулятора в соответствии с нагрузкой и дорожными условиями. Вращайте регулятор накидным ключом, входящим в комплект инструментов: ➤ Стр. 89. Регулятор предварительного сжатия пружины имеет 15 оборотов. Поверните регулятор по часовой стрелке, чтобы увеличить предварительное сжатие пружины (увеличить жесткость подвески), или против часовой стрелки, чтобы уменьшить предварительное сжатие пружин (уменьшить жесткость подвески).

#### CRF1000A

Стандартной является настройка на 5 оборотов от минимального значения.

#### CRF1000D

Стандартной является настройка на 8,5 оборотов от минимального значения.

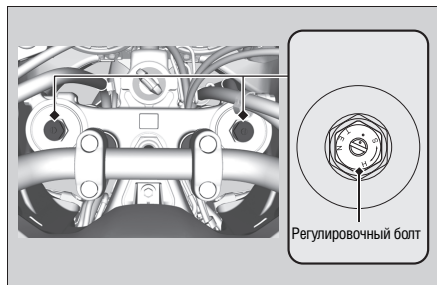

См. продолжение

## Другие регулировки ► Регулировка передней подвески

**Демпфирование хода отбоя**

Вы можете отрегулировать усилие демпфирования хода отбоя при помощи регулятора, настроив, таким образом, подвеску в соответствии с нагрузкой и дорожными условиями. Регулятор демпфирования хода отбоя имеет 3 и более оборотов.

Поверните регулятор по часовой стрелке, чтобы сделать ход отбоя жестче (увеличить демпфирующее усилие) или против часовой стрелки, чтобы сделать ход отбоя мягче (уменьшить демпфирующее усилие). Стандартной является настройка, при которой установочная метка на регуляторе совпадает с референтной меткой (2 1/4 оборота от максимального значения).

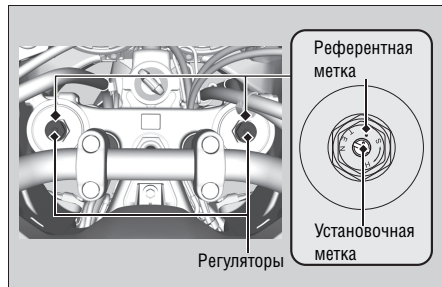

### Регулировка хода сжатия

Вы можете отрегулировать усилие демпфирования хода сжатия при помощи регулятора, настроив, таким образом, подвеску в соответствии с нагрузкой и дорожными условиями.

Регулятор демпфирующего усилия хода сжатия имеет 12 и более установочных положений.

Поверните регулятор по часовой стрелке, чтобы сделать ход сжатия жестче (увеличить демпфирующее усилие) или против часовой стрелки, чтобы сделать ход сжатия мягче (уменьшить демпфирующее усилие). Поворачивайте регулятор по часовой стрелке (увеличение демпфирующего усилия), пока он не перестанет вращаться (свободная посадка). Поворачивайте регулятор против часовой стрелки (уменьшение демпфирующего усилия) до щелчка. Стандартной является настройка на 8 щелчков от максимального значения.

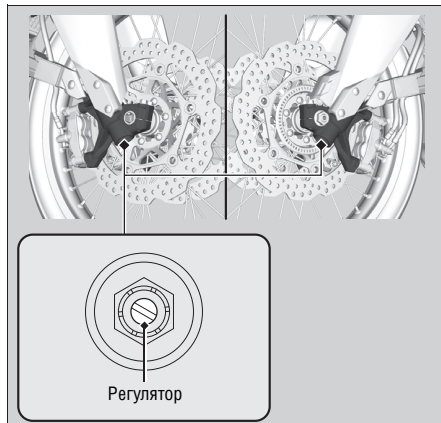

#### ПРИМЕЧАНИЕ

Запрещается устанавливать регулировки, находящиеся за пределами шкал регуляторов. Оба пера вилок должны иметь одинаковые настройки предварительного сжатия пружины, усилия хода отбоя и сжатия.

## Регулировка задней подвески

### Предварительное сжатие пружины

Вы можете отрегулировать предварительное сжатие пружин при помощи рукоятки регулятора, настроив таким образом подвеску в соответствии с нагрузкой и дорожными условиями. Регулятор предварительного сжатия пружины имеет 35 и более установочных положений. Вращение рукоятки регулятора по часовой стрелке увеличивает предварительное сжатие пружины, а против часовой стрелки – уменьшает предварительное сжатие пружины.

Поверните рукоятку регулятора против часовой стрелки до упора, пока он не перестанет вращаться (свободная посадка). Поверните рукоятку регулятора по часовой стрелке до щелчка. Щелчок говорит о том, что достигнуто «нулевое» положение. Стандартная регулировка – 7 щелчков от минимального значения.

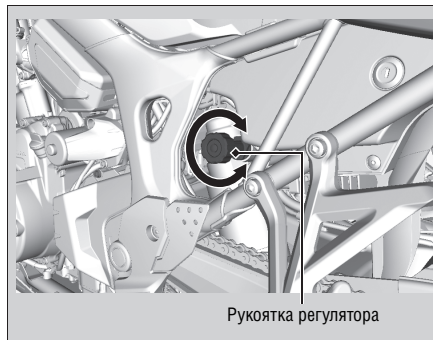



### Демпфирование хода отбоя

Вы можете отрегулировать усилие демпфирования хода отбоя при помощи регулятора, настроив, таким образом, подвеску в соответствии с нагрузкой и дорожными условиями. Поверните регулятор по часовой стрелке, чтобы сделать ход отбоя жестче (увеличить демпфирующее усилие) или против часовой стрелки, чтобы сделать ход отбоя мягче (уменьшить демпфирующее усилие). Стандартной является регулировка, при которой установочная метка совпадает с референтной меткой (11 щелчков от максимального значения).

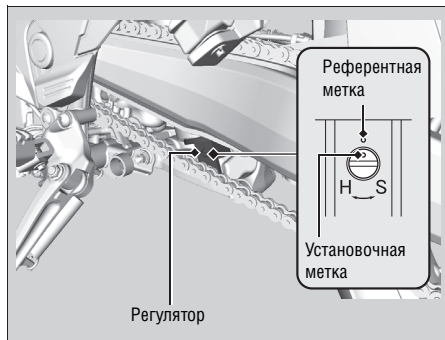

См. продолжение

## Другие регулировки ► Регулировка задней подвески

## ■ Регулировка хода сжатия

Вы можете отрегулировать усилие демпфирования хода сжатия при помощи регулятора, настроив, таким образом, подвеску в соответствии с нагрузкой и дорожными условиями.

Поверните регулятор по часовой стрелке, чтобы сделать ход сжатия жестче (увеличить демпфирующее усилие) или против часовой стрелки, чтобы сделать ход сжатия мягче (уменьшить демпфирующее усилие). Стандартной является регулировка, при которой установочная метка совпадает с референтной меткой (14 щелчков от максимального значения).

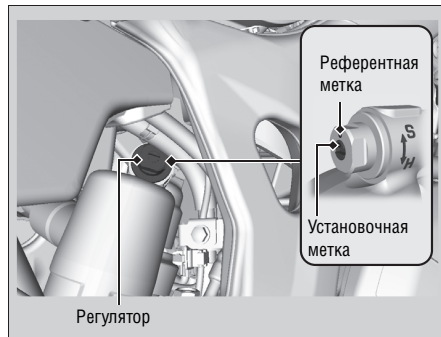

## ПРИМЕЧАНИЕ

Запрещается устанавливать регулятор за пределы допустимых значений.

## ПРИМЕЧАНИЕ

Узел заднего амортизатора включает демпфирующее устройство, которое содержит азот под высоким давлением. Не пытайтесь самостоятельно разбирать или ремонтировать демпфирующее устройство. Обратитесь к официальному дилеру Honda.

## Регулировка направления светового пучка фары

---

Вы можете отрегулировать вертикальное смещение светового пучка фары. Поворачивайте рукоятку регулятора в соответствующую сторону. Соблюдайте требования местного законодательства.

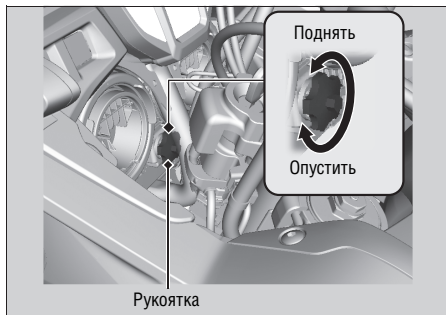

# Поиск и устранение неисправностей

<b>Двигатель не заводится (индикатор системы HISS остается включенным)</b> .....	Стр. 129
<b>Перегрев двигателя (горит сигнализатор высокой температуры охлаждающей жидкости)</b> .....	Стр. 130
<b>Горят или мигают световые сигнализаторы</b> .....	Стр. 131
Сигнализатор низкого давления масла .....	Стр. 131
Сигнализатор неисправности (MIL) системы впрыска (PGM-FI) .....	Стр. 131
Сигнализатор антиблокировочной системы .....	Стр. 132
Индикатор HSTC .....	Стр. 133

<b>Если во время езды на дисплее индикатора включенной передачи мигает символ « - »</b> .....	Стр. 134
<b>Другие сигнализаторы</b> .....	Стр. 135
Неисправность указателя уровня топлива .....	Стр. 135
Неисправность указателя температуры охлаждающей жидкости .....	Стр. 135
<b>Прокол шины</b> .....	Стр. 136
<b>Неисправности электрооборудования</b> .....	Стр. 144
Разряженная аккумуляторная батарея .....	Стр. 144
Перегоревшая лампа .....	Стр. 144
Перегоревший предохранитель .....	Стр. 147

## Двигатель не заводится (индикатор HISS остается включенным)

### ■ Электростартер работает, но двигатель не заводится

Проверьте следующее:

- Проверьте правильность последовательности пуска двигателя ➤ Стр. 58
- Убедитесь, что в баке достаточно топлива
- Проверьте, не горит ли сигнализатор неисправности (MIL) системы электронного впрыска (PGM-FI)
  - ▶ Если сигнализатор горит, при первой же возможности обратитесь к официальному дилеру.
- Проверьте, не горит ли индикатор системы HISS.
  - ▶ Установите ключ в замке зажигания в положение OFF и извлеките его из замка. Снова вставьте ключ в замок зажигания и установите его в положение ON. Если сигнализатор продолжает гореть и после пуска двигателя, проверьте следующее:

Нет ли рядом с замком зажигания другого ключа системы HISS (включая запасной ключ).

Нет ли на ключе посторонних металлических частиц или наклеек.

Если после устранения вышеприведенных помех индикатор системы HISS продолжает гореть, обратитесь к дилеру для проверки мотоцикла.

### ■ Электростартер не работает

Проверьте следующее:

- Находится ли выключатель двигателя в положении  (RUN) ➤ Стр. 49
- Поднят ли боковой упор.
- Не перегорел ли предохранитель ➤ Стр. 147
- Не ослабло ли крепление клемм на аккумуляторной батарее, и нет ли на клеммах и выводах окислов ➤ Стр. 80, 90
- Проверьте состояние аккумуляторной батареи ➤ Стр. 144

Если проблема не исчезла, обратитесь к дилеру для проверки мотоцикла.

## Перегрев двигателя (горит сигнализатор высокой температуры охлаждающей жидкости)

О перегреве двигателя свидетельствует следующее:

- Горит сигнализатор высокой температуры охлаждающей жидкости и начинает мигать шестой сегмент (H) указателя температуры охлаждающей жидкости.
- Вялая реакция двигателя на поворот рукоятки акселератора

Если такое произошло, остановитесь в безопасном месте на обочине дороги или у края проезжей части и проделайте описанные ниже действия.

Продолжительная работа двигателя на повышенных холостых оборотах может привести к перегреву двигателя, включению сигнализатора высокой температуры охлаждающей жидкости и миганию шестого сегмента (H) указателя температуры охлаждающей жидкости.

### ПРИМЕЧАНИЕ

Эксплуатация двигателя при слишком высокой температуре охлаждающей жидкости может привести к выходу двигателя из строя.

1. Остановите двигатель, выключив зажигание, а затем снова включите зажигание, переведя ключ в замке зажигания в положение ON.

2. Убедитесь, что вентилятор радиатора работает, после чего установите ключ в замке зажигания в положение OFF.

**Если вентилятор не работает:**

Возможно, мотоцикл неисправен. Не запускайте двигатель. Доставьте мотоцикл к официальному дилеру Honda.

**Если вентилятор работает:**

Дайте двигателю остыть, установив ключ в замке зажигания в положение OFF.

3. После того как двигатель остынет, проверьте нет ли протечек в системе охлаждения. ➡ Стр. 103

**В случае обнаружения протечки:**

Не запускайте двигатель. Доставьте мотоцикл к официальному дилеру Honda.

4. Проверьте уровень охлаждающей жидкости в расширительном бачке и при необходимости долейте охлаждающую жидкость: ➡ Стр. 103
5. Если пункты 1-4 выполнены, вы можете продолжить движение, но при этом должны внимательно следить за показаниями указателя температуры охлаждающей жидкости.

### Сигнализатор низкого давления масла

Если сигнализатор низкого давления масла включился на ходу, остановитесь в безопасном месте на обочине дороги или у края проезжей части и остановите двигатель.

#### ПРИМЕЧАНИЕ

Эксплуатация мотоцикла с низким давлением моторного масла может привести к выходу двигателя из строя.

1. Проверьте уровень моторного масла и долейте его при необходимости: ➤ Стр. 97
2. Запустите двигатель.
  - ▶ Вы можете продолжить движение, только убедившись, что сигнализатор падения давления масла не горит.

Резкое ускорение может вызвать кратковременное включение сигнализатора низкого давления масла, особенно если уровень масла находится на минимальной отметке или вблизи нее. Если сигнализатор низкого давления масла продолжает гореть при рекомендованном уровне масла, остановите двигатель и свяжитесь с официальным дилером.

Если уровень масла в двигателе начал быстро снижаться, это означает, что в системе смазки появилась утечка или другая серьезная неисправность. Обратитесь к дилеру для проверки мотоцикла.

### Сигнализатор неисправности (MIL) системы впрыска (PGM-FI)

Если сигнализатор загорелся на ходу, это означает, что в системе впрыска появилась серьезная неисправность. Снижьте скорость и доставьте мотоцикл в сервисный центр дилера для проверки.

## Горят или мигают световые сигнализаторы ► Сигнализаторы антиблокировочной системы

### Сигнализатор антиблокировочной системы (ABS)

---

Если сигнализатор включается в описанных ниже ситуациях, это указывает на серьезную неисправность системы. Снизьте скорость и доставьте мотоцикл в сервисный центр дилера для проверки.

- Сигнализатор загорается или начинает мигать во время движения.
- Сигнализатор не загорается при установке ключа в замке зажигания в положение ON.
- Сигнализатор не гаснет при достижении скорости выше 10 км/ч.

Если сигнализатор антиблокировочной системы (ABS) продолжает гореть, тормоза вашего мотоцикла сохраняют работоспособность, но без антиблокировочной функции.

Сигнализатор антиблокировочной системы (ABS) может мигать, если вращается вывешенное заднее колесо находящегося на опоре мотоцикла. В этом случае установите ключ в замке зажигания в положение OFF, а затем верните его в положение ON. Сигнализатор антиблокировочной системы (ABS) погаснет, когда скорость мотоцикла превысит приблизительно 10 км/ч.



## Индикатор HSTC

---

Если индикатор включается в описанных ниже ситуациях, это указывает на серьезную неисправность системы. Снизьте скорость и доставьте мотоцикл в сервисный центр дилера для проверки.

- Индикатор загорается и не гаснет во время движения.
- Индикатор не загорается при установке ключа в замке зажигания в положение ON.
- Сигнализатор не гаснет при достижении скорости выше 10 км/ч.

Даже при горящем индикаторе HSTC работоспособность мотоцикла сохраняется, за исключением того, что не будет работать система HSTC.

- Если индикатор загорелся при срабатывании системы HSTC, вам придется полностью отпустить рукоятку акселератора, чтобы мотоцикл мог вернуться в нормальный режим работы.

Индикатор HSTC может загореться, если вращается вывешенное заднее колесо находящегося на опоре мотоцикла. В этом случае установите ключ в замке зажигания в положение OFF, а затем верните его в положение ON. Индикатор HSTC погаснет, когда скорость мотоцикла превысит приблизительно 10 км/ч.

**CRF1000D**

Если символ « – » мигает на ходу, это может указывать на серьезную неисправность коробки передач с двумя сцеплениями. Незамедлительно остановитесь в безопасном месте и доставьте мотоцикл к официальному дилеру компании HONDA для проверки.

Вы можете продолжить поездку, когда выполните следующие операции:

1. Установите ключ в замке зажигания в положение OFF.
2. Установите ключ в замке зажигания в положение ON и запустите двигатель.

**Если вы не можете запустить двигатель:**

Установите ключ в замке зажигания в положение OFF и немного покатайте мотоцикл вперед и назад, чтобы выключить передачу.

Снова установите ключ в замке зажигания в положение ON и запустите двигатель.

**Если двигатель все равно не запускается:**

Запустите двигатель, одновременно нажав рычаг или педаль тормоза.

**Если вы не можете переключить коробку передач из режима N в режим D:**

Когда на дисплее индикатора включенной передачи появится номер включенной передачи, вы сможете продолжить движение на этой передаче. Доставьте мотоцикл к дилеру для его проверки, двигаясь с безопасной скоростью.

**Если вы не можете переключиться из режима N в режим D, и при этом мигает символ « – »:**

Неисправность слишком серьезная. Дальнейшее движение невозможно. Незамедлительно обратитесь к дилеру для проверки мотоцикла.

## Другие сигнализаторы

### Неисправность указателя уровня топлива

При неисправности топливной системы на дисплее указателя уровня топлива отобразятся индикаторы, показанные на рисунке.

Если это произошло, при первой же возможности обратитесь к официальному дилеру Honda.

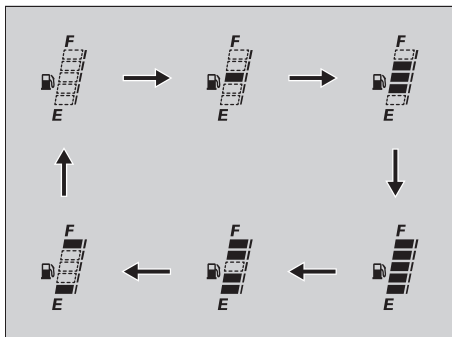

### Неисправность указателя температуры охлаждающей жидкости

При неисправности указателя температуры охлаждающей жидкости все сегменты будут мигать или погаснут, как показано на иллюстрации.

Если это произошло, при первой же возможности обратитесь к официальному дилеру Honda.

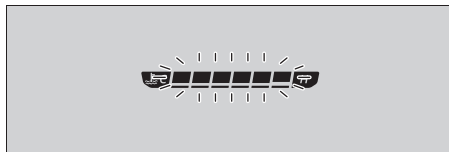

## Прокол шины

Ремонт проколотой шины и снятие колеса требуют специальных инструментов и навыков.

Рекомендуется поручить выполнение этих сервисных операций официальному дилеру Honda.

Если был проведен аварийный ремонт шины, в дальнейшем обязательно доставьте мотоцикл к официальному дилеру Honda для проверки/замены шины.

## Ремонт и замена камеры

Поврежденную или проколотую камеру следует заменить как можно скорее. Отремонтированная камера не так надежна, как новая, и она может выйти из строя во время движения.

Если пришлось прибегнуть к временному ремонту, заклеив камеру или воспользовавшись аэрозольным герметиком, продолжайте движение осторожно, на пониженной скорости и обязательно замените камеру до следующей поездки. Каждый раз при замене камеры внимательно осмотрите шину.



## ПРЕДУПРЕЖДЕНИЕ

**Постоянная езда на отремонтированной в аварийном порядке шине или камере опасна. Если аварийная заплатка вылетит, вы можете попасть в серьезную аварию, получить тяжелые увечья или погибнуть.**

**Если вам приходится ехать на мотоцикле с отремонтированной в аварийном порядке шине или камере, соблюдайте осторожность и не превышайте скорость 50 км/ч, пока отремонтированная шина или камера не будет заменена на новую.**

## Снятие колес

Если необходимо снять колесо для ремонта прокола шины, следуйте нижеприведенным указаниям.

Снимая и устанавливая колесо, будьте осторожны, чтобы не повредить датчик частоты вращения колеса и импульсное кольцо датчика.

## Переднее колесо

### Снятие

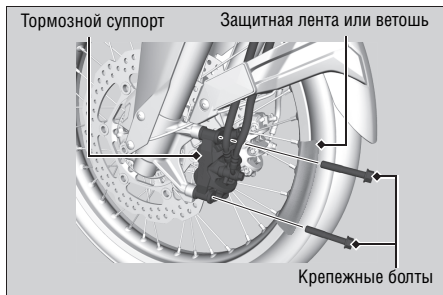

1. Установите мотоцикл на ровной горизонтальной площадке.
2. Покройте переднее колесо с обеих сторон и тормозные суппорты защитной лентой или ветошью.
3. С правой стороны выверните крепежные болты и снимите тормозной суппорт.
4. С левой стороны выверните крепежные болты и снимите тормозной суппорт.
  - Подвяжите или положите тормозной суппорт так, чтобы он не висел на тормозном шланге. Не перекручивайте тормозной шланг.
  - Не допускайте попадания смазки, масла или грязи на тормозной диск или тормозные колодки.
  - Не нажимайте на рычаг тормоза, когда суппорт снят.
  - Будьте аккуратны, чтобы при снятии колеса не поцарапать его о тормозной суппорт.

См. продолжение

## Прокол шины ► Снятие колес

5. Отверните гайку передней оси.
6. Ослабьте левые стяжные болты оси.
7. Надежно закрепите мотоцикл и поднимите переднее колесо с помощью специальной подставки или лебедки.

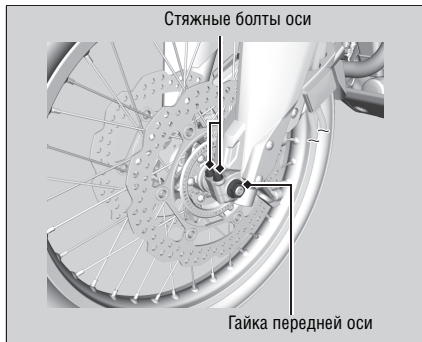

8. Ослабьте правые стяжные болты оси.
9. Ослабьте и извлеките ось переднего колеса с правой стороны, снимите боковые втулки и переднее колесо.

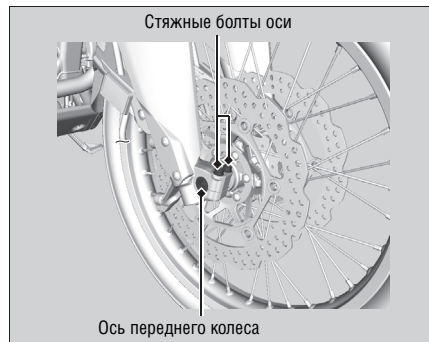

### Установка

1. Установите боковые втулки на колесо.
2. Поместите переднее колесо между перьями вилки и вставьте с правой стороны до упора слегка смазанную ось колеса через правое перо вилки и ступицу колеса.
3. Выровняйте торец оси заподлицо с поверхностью пера вилки.

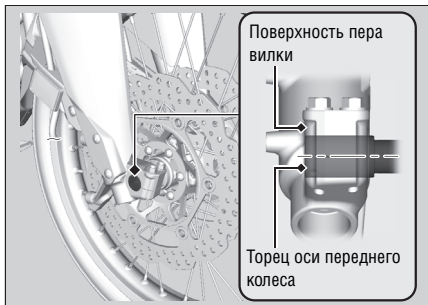

4. Затяните правые стяжные болты оси для ее удержания на месте.
5. Затяните гайку оси колеса.

**Момент затяжки:** 60 Нм (6,1 кгс-м)

6. Ослабьте правые стяжные болты оси.
7. Затяните левые стяжные болты оси.

**Момент затяжки:** 22 Нм (2,2 кгс-м)

8. Установите правый тормозной суппорт и затяните крепежные болты.

**Момент затяжки:** 45 Нм (4,6 кгс-м)

См. продолжение

**Прокол шины ► Снятие колес**

9. Установите левый тормозной суппорт и затяните крепежные болты.

**Момент затяжки:** 45 Нм (4,6 кгс-м)

- Будьте осторожны, чтобы при установке колеса не поцарапать его о тормозной суппорт.
- При установке тормозного суппорта используйте только новые болты.

**ПРИМЕЧАНИЕ**

Чтобы не повредить тормозные колодки во время установки тормозных суппортов, будьте внимательны, заводя тормозной диск между тормозных колодок.

10. Опустите переднее колесо на землю.
11. Несколько раз нажмите на рычаг и педаль тормоза. Затем несколько раз надавите на руль, чтобы сжать переднюю вилку.
12. Снова затяните правые стяжные болты.

**Момент затяжки:** 22 Нм (2,2 кгс-м)

13. Снова поднимите переднее колесо и проверьте, свободно ли вращается колесо при отпущенном тормозе.
14. Снимите защитную ленту или ветошь.

Если при сборке не использовался динамометрический ключ, при первой же возможности обратитесь к официальному дилеру Honda для проверки правильности сборки. Неправильная сборка может привести к утрате тормозной системой работоспособности.



## Заднее колесо

### Снятие

1. Надежно закрепите мотоцикл и поднимите заднее колесо с помощью подставки для технического обслуживания или лебедки.
2. Ослабьте гайку и стопорные гайки оси заднего колеса и регулировочные болты натяжителя цепи, после чего сдвиньте заднее колесо до упора вперед, чтобы максимально ослабить натяжение цепи.
3. Отверните гайку оси заднего колеса и снимите шайбу.
4. Снимите приводную цепь с ведомой звездочки, сдвинув заднее колесо вперед.
5. Снимите вал ось заднего колеса и регулировочные пластины.

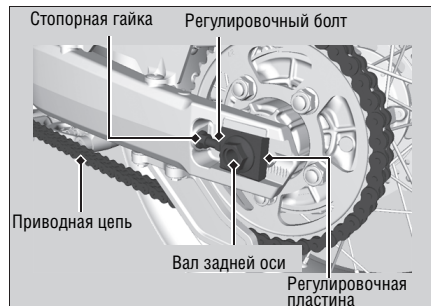
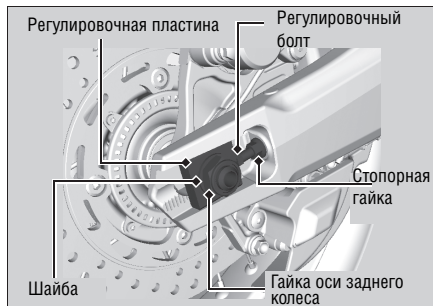

См. продолжение

## Прокол шины ► Снятие колес

6. Снимите заднее колесо и боковые втулки.
  - Не допускайте попадания смазки, масла или грязи на тормозной диск или тормозные колодки.
  - Не нажимайте педаль тормоза, когда колесо снято.
  - **CRF1000D**  
Не нажимайте рычаг стояночного тормоза, когда колесо снято.

### Установка

1. При установке заднего колеса выполняйте указанные выше операции в обратном порядке.
  - Будьте осторожны, чтобы при установке колеса не поцарапать его о тормозной суппорт.

#### ПРИМЕЧАНИЕ

Чтобы не повредить тормозные колодки во время установки тормозных суппортов, будьте внимательны, заводя тормозной диск между тормозных колодок.

2. Обеспечьте попадание выступа маятника в паз кронштейна тормозного суппорта.

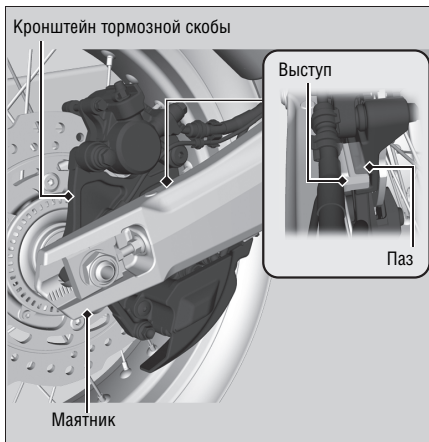

3. Отрегулируйте прогиб приводной цепи:
  - Стр. 111
4. Наверните и затяните гайку оси заднего колеса.

**Момент затяжки:** 100 Нм (10,2 кгс-м)

5. После установки колеса несколько раз нажмите на педаль тормоза и проверьте, свободно ли вращается колесо. Если колесо не вращается свободно, или тормозные колодки трутся по диску, перепроверьте колесо.

Если при сборке не использовался динамометрический ключ, при первой же возможности обратитесь к официальному дилеру Honda для проверки правильности сборки. Неправильная сборка может привести к утрате тормозной системой работоспособности.

### Разряженная аккумуляторная батарея

Зарядите аккумуляторную батарею, используя специальное зарядное устройство для мотоциклетных аккумуляторных батарей.

Перед зарядкой снимите аккумуляторную батарею с мотоцикла.

Не используйте для зарядки зарядные устройства, предназначенные для автомобильных аккумуляторных батарей. Зарядные устройства такого типа могут вызвать перегрев мотоциклетной аккумуляторной батареи и ее последующий выход из строя. Если аккумуляторная батарея не заряжается, обратитесь к официальному дилеру.

#### ПРИМЕЧАНИЕ

Пуск двигателя от сторонней автомобильной аккумуляторной батареи не рекомендуется, поскольку может вывести из строя электрическую систему мотоцикла.

### Перегоревшая лампа

Для замены перегоревшей лампы сделайте следующее.

Установите ключ в замке зажигания в положение OFF или LOCK.

Прежде чем менять лампу, дайте ей остыть.

Не используйте лампы, отличающиеся от рекомендованных.

После замены проверьте функционирование лампы.

Мощность ламп см. в разделе «Технические характеристики»: ➤ Стр. 172

### Фара

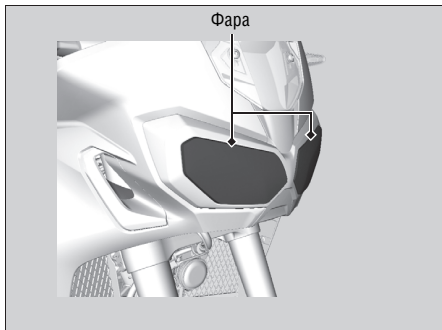

В фаре используются светодиоды.  
Если какой-либо из светодиодов не загорается,  
обратитесь к официальному дилеру Honda.

### Стоп-сигнал/задний фонарь

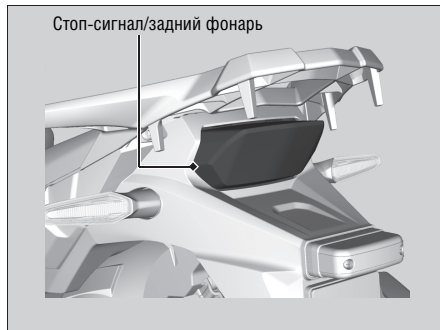

В стоп-сигнале и заднем фонаре используются светодиоды.  
Если какой-либо из светодиодов не загорается,  
обратитесь к официальному дилеру Honda.

*См. продолжение*

### Передние/задние указатели поворота

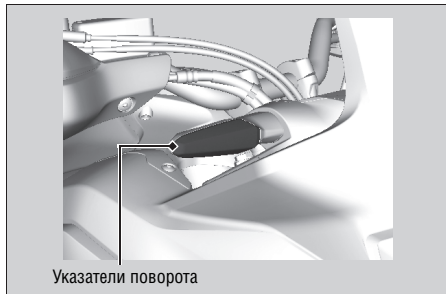

В передних и задних указателях поворота используются светодиоды. Если какой-либо из светодиодов не загорается, обратитесь к официальному дилеру Honda.

### Лампа фонаря освещения номерного знака

1. Выверните винты.
2. Снимите крышку и внутренности фонаря освещения номерного знака.
3. Вытяните лампу, не поворачивая ее.

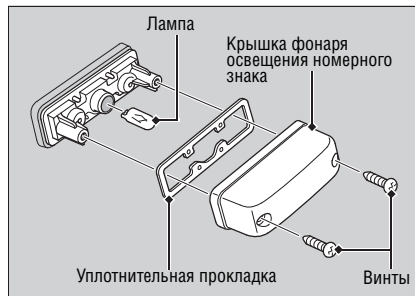

4. Установите новую лампу, выполняя операции в обратном порядке.

## Перегоревший предохранитель

Прежде чем проводить действия с предохранителями, внимательно прочтите раздел «Проверка и замена предохранителей»: ► Стр. 81

► Наклейка на блоке предохранителей, наклейка на крышке главного предохранителя ABS, наклейка на крышке главного предохранителя DST ► Стр. 165, 167

### Предохранители в блоке предохранителей

1. Снимите седло водителя: ► Стр. 93
2. Откройте крышку блока предохранителей.
3. При помощи пинцета, закрепленного на крышке блока предохранителей, выньте предохранители и проверьте исправность каждого из них. Заменяйте перегоревший предохранитель предохранителем такого же номинала.
4. Закройте крышку блока предохранителей.
5. Установите на место седло водителя.

CRF1000A

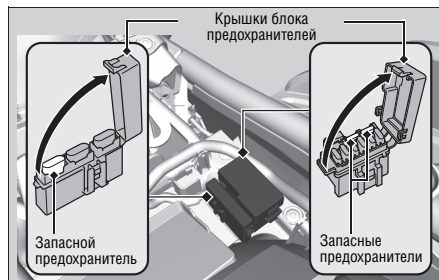

См. продолжение

## Неисправности электрооборудования ► Перегоревший предохранитель

CRF1000D

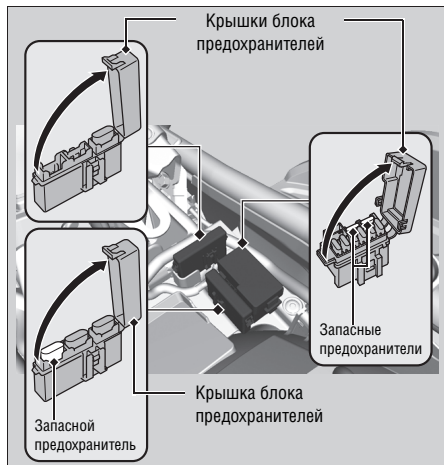



### Главный предохранитель и предохранитель системы впрыска топлива

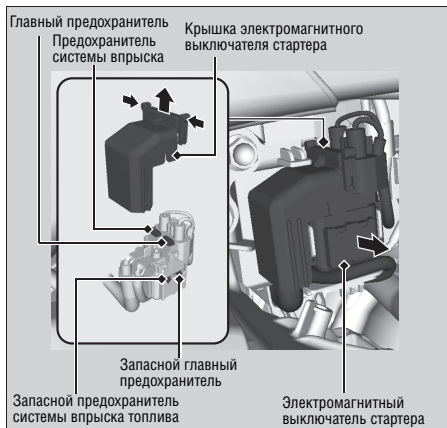

1. Снимите крышку отсека аккумуляторной батареи: ► Стр. 92
2. Вытяните электромагнитный выключатель стартера
3. Снимите крышку электромагнитного выключателя стартера.

4. При помощи пинцета, закрепленного на крышке блока предохранителей, выньте по одному главный предохранитель и предохранитель системы впрыска топлива. Проверьте их исправность. Заменяйте перегоревший предохранитель предохранителем такого же номинала.
  - Запасной главный предохранитель находится в электромагнитном выключателе стартера.
5. Установите детали в порядке, обратном снятию.

См. продолжение

### Главный предохранитель ABS

CRF1000A

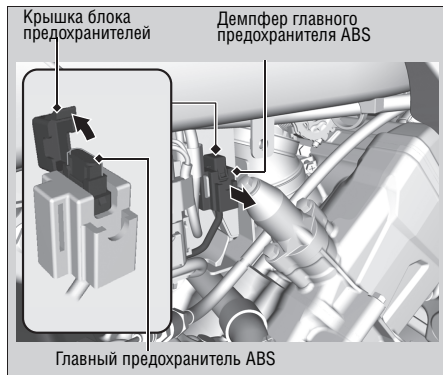

1. Снимите крышку отсека аккумуляторной батареи: ► Стр. 92
2. Извлеките демпфер главного предохранителя ABS.
3. Откройте крышку блока предохранителей.
4. При помощи пинцета, закрепленного на крышке блока предохранителей, выньте главные предохранители ABS и проверьте их исправность. Заменяйте перегоревший предохранитель предохранителем такого же номинала.
  - Запасной главный предохранитель находится в электромагнитном выключателе стартера.
5. Установите детали в порядке, обратном снятию.

## Главный предохранитель ABS и главный предохранитель DCT

CRF1000D

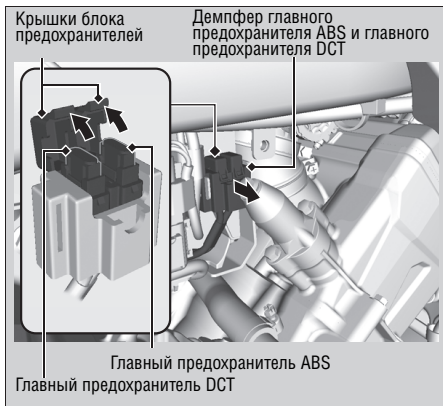

1. Снимите крышку отсека аккумуляторной батареи: ► Стр. 92
2. Извлеките демпфер главного предохранителя ABS и главного предохранителя DCT.
3. Откройте крышку блока предохранителей.
4. При помощи пинцета, закрепленного на крышке блока предохранителей, выньте по одному главный предохранитель ABS и главный предохранитель DCT. Проверьте их исправность. Замените перегоревший предохранитель предохранителем такого же номинала.  
► Запасной главный предохранитель находится в электромагнитном выключателе стартера.
5. Установите детали в порядке, обратном снятию.

### ПРИМЕЧАНИЕ

Если предохранитель снова перегорел, то это означает, что в электрооборудовании вашего мотоцикла появилась неисправность. Обратитесь к дилеру для проверки мотоцикла.

# Информация

Ключи .....	Стр. 153
<b>Приборы, органы управления и другое оборудование .....</b>	<b>Стр. 154</b>
Уход за мотоциклом .....	Стр. 156
Хранение мотоцикла .....	Стр. 160
Перевозка мотоцикла .....	Стр. 160
Вы и окружающая среда .....	Стр. 161
Идентификационные номера .....	Стр. 162
Другие этикетки и таблички .....	Стр. 163
<b>Использование спиртосодержащих видов топлива .....</b>	<b>Стр. 168</b>
Каталитический нейтрализатор .....	Стр. 169

## Ключи

### Ключ зажигания

В комплект поставки входят два ключа зажигания и табличка с номером ключа и штрих-кодом.

В ключ зажигания встроен специальный запрограммированный чип, распознаваемый системой HISS в момент пуска двигателя. Обращайтесь с ключом осторожно, чтобы не повредить компоненты системы HISS.

- Не подвергайте ключ изгибу и другим недопустимым нагрузкам.
- Не оставляйте ключ под прямыми солнечными лучами или в зонах с повышенной температурой.
- Не подпиливайте ключи, не просверливайте в них отверстия и не пытайтесь иным образом изменить их оригинальную форму.
- Не оставляйте ключи рядом с источниками электромагнитного излучения.

Если утрачены все ключи и табличка с номером ключа, блок управления системой впрыска/зажигания подлежит замене дилером Honda. Чтобы избежать такой ситуации, всегда сохраняйте запасной ключ.

Если вы потеряли основной ключ, незамедлительно закажите его дубликат.

Для изготовления запасного ключа и его регистрации в системе HISS вашего мотоцикла вам необходимо передать вашему дилеру запасной ключ, табличку с номером ключа и мотоцикл.

- ▶ Храните табличку с номером ключа в надежном месте.

Металлический брелок на ключе зажигания может вызвать повреждения зоны вокруг замка зажигания.



## Приборы, органы управления и другое оборудование

### Замок зажигания

Фара всегда включена, когда ключ в замке зажигания находится в положении ON. Оставление мотоцикла с включенным зажиганием и выключенным двигателем приведет к разряду аккумуляторной батареи. Запрещается поворачивать ключ зажигания во время езды.

### Выключатель двигателя

Используйте выключатель двигателя только в экстренных случаях. Его использование при езде приведет к внезапной остановке двигателя, что сделает езду небезопасной.

Если для остановки двигателя вы воспользовались выключателем двигателя, обязательно установите ключ в замке зажигания в положение OFF. В противном случае произойдет постепенный разряд аккумуляторной батареи.

### Одометр

При превышении пробега в 999 999 км, одометр будет всегда показывать «999 999».

### Счетчик пробега за поездку

При превышении пробега 99 999,9 км показания счетчиков пробега за поездку сбрасываются на 0,0. Одновременно происходит сброс показаний среднего расстояния, пройденного на единицу топлива, и средней скорости.

### Проскальзывающее сцепление

Проскальзывающее сцепление позволяет предотвратить блокировку заднего колеса при торможении двигателем. Кроме того, оно делает управление рычагом сцепления более легким.

Заливайте в двигатель только моторное масло класса MA. Использование других масел может привести к повреждению проскальзывающего сцепления.

### HISS

Система HISS (охранная система зажигания Honda) блокирует систему зажигания при попытке запуска двигателя незарегистрированным ключом. После установки ключа в замке зажигания в положение OFF система HISS переходит в рабочее состояние, даже если индикатор системы не мигает. При установке ключа в замке зажигания в положение ON с выключателем двигателя, находящимся в положении RUN , индикатор системы HISS загорится и через несколько секунд погаснет, свидетельствуя о возможности беспрепятственного пуска двигателя.

#### **Индикатор системы HISS не выключается:**

 Стр. 129

Если ключ в замке зажигания находится в положении OFF, индикатор HISS будет мигать каждые 2 секунды в течение 24 часов. Данную функцию можно отключить.

### Пакет для документов

Храните Руководство по эксплуатации, регистрационные документы и страховые документы в пластиковом пакете, поместив его в багажный отсек, расположенный под седлом водителя:  Стр. 70

### Система отключения зажигания

При падении мотоцикла датчик наклона дает команду на автоматическую остановку двигателя и отключение топливного насоса. Перед перезапуском двигателя необходимо установить ключ в замке зажигания в положение OFF, а затем снова в положение ON.

### Уход за мотоциклом

Регулярная мойка и полировка очень важны для увеличения срока службы вашего мотоцикла Honda. На чистом мотоцикле проще выявить проблемы в самом начале их развития.

Это особенно справедливо для тех районов, где имеется морская вода или используются противогололедные реагенты, являющиеся причиной коррозии. Всегда мойте мотоцикл после езды по прибрежным или обработанным противогололедными реагентами дорогам.

#### Мойка

Прежде чем мыть мотоцикл, дайте двигателю, выпускной трубе с глушителем, тормозам и другим нагретым агрегатам, остыть.

1. Тщательно смойте грязь с мотоцикла, используя садовый шланг.
2. При необходимости используйте мягкую губку или полотенце для удаления сильных загрязнений.
  - ▶ Особую осторожность проявляйте при мойке ветрового щитка, фар, наружных панелей облицовки и других пластиковых деталей, чтобы не поцарапать их. Не направляйте струю воды на воздухозаборник воздухоочи-

стителя, выходное отверстие глушителя и электрические компоненты.

3. Тщательно вымойте мотоцикл большим количеством чистой воды и вытрите его мягкой и чистой тканью.
  4. После мытья смажьте все движущиеся части.
    - ▶ Убедитесь, что масло не попало на шины или тормоза. Масло, попавшее на тормозной диск, тормозной барабан или тормозные колодки, сильно снижает эффективность работы тормозов, что может привести к дорожно-транспортному происшествию.
  5. Смажьте приводную цепь сразу после мойки и просушивания мотоцикла.
  6. Нанесите специальный состав на основе воска, чтобы защитить детали от коррозии.
    - ▶ Запрещается применять составы, содержащие агрессивные моющие добавки и растворители. Они могут повредить лакокрасочное покрытие, а также металлические или пластиковые детали мотоцикла.
- Очистите шины и тормоза от остатков воскового полироля.
- ▶ Если наружные панели мотоцикла окрашены матовой краской, не применяйте для их обработки восковые полироли.



### Меры предосторожности при мойке

Следуйте приведенным ниже правилам при мойке мотоцикла:

- Не используйте мойки высокого давления:
  - ▶ Мойки высокого давления могут повредить движущиеся детали и электрические компоненты, сделав их неработоспособными.
  - ▶ Вода может попасть в корпус дроссельной заслонки и/или воздухоочиститель.
- Не направляйте струю воды на глушитель:
  - ▶ Вода, скопившаяся в глушителе, может препятствовать запуску двигателя и стать причиной коррозии глушителя.
- Просушите тормоза:
  - ▶ Вода неблагоприятно сказывается на эффективности работы тормозов. После мойки совершите небольшую поездку на низкой скорости, во время которой периодически задействуйте тормоза, чтобы просушить их.
- Не направляйте струю воды под седло:
  - ▶ Вода, попавшая в подседельное пространство, может повредить находящиеся в нем документы и вещи.
- Не направляйте струю воды в воздухоочиститель:
  - ▶ Вода, попавшая в воздухоочиститель, может препятствовать пуску двигателя.

- Не направляйте струю воды в область фары.
- Не используйте воск и полировочные составы на матовых окрашенных поверхностях.
- ▶ Промойте матовые окрашенные поверхности мягкой тканью или губкой с большим количеством воды, используя мягкое чистящее средство. Вытрите насухо мягкой ветошью.

### Компоненты из алюминиевого сплава

Алюминий корродирует при контакте с грязью, землей и дорожной солью. Регулярно очищайте детали из алюминиевого сплава и следуйте приведенным ниже указаниям, чтобы избежать появления на них царапин:

- Исключите использование жестких щеток, металлических губок или очистителей, содержащих абразивные или химические вещества.
- Избегайте контактов с бордюрами, не проезжайте через них.

*См. продолжение*

## Уход за мотоциклом

### Панели

Следуйте приведенным ниже указаниям, чтобы избежать появления царапин и других дефектов:

- Для мойки мотоцикла используйте мягкую губку и большое количество воды.
- Для удаления въевшейся грязи используйте мягкое моющее средство, которое необходимо тщательно смыть после удаления загрязнения большим количеством воды.
- Избегайте попадания бензина, тормозной жидкости и моющих средств на приборы, панели облицовки и фары.

### Ветровой щиток

Обильно используя воду, промойте ветровой щиток мягкой тканью или губкой. (Исключите использование на ветровом стекле моющих средств или химических очистителей любого рода.) Просушите мягкой сухой ветошью.

#### ПРИМЕЧАНИЕ

Чтобы исключить возможное появление царапин или других повреждений, используйте для мытья ветрового щитка мягкую ткань или губку.

Для мытья сильно загрязненного ветрового щитка используйте разведенное нейтральное моющее средство с губкой и большим количеством воды. Тщательно смойте все следы моющего средства. (Остатки моющего средства могут вызвать растрескивание ветрового щитка).

Если трещины ветрового щитка не могут быть устранены и затрудняют обзор, щиток подлежит замене.

Не допускайте попадания на ветровой щиток электролита из аккумулятора, тормозной жидкости и других химических соединений. Они могут повредить пластик.

### Уход за выпускной трубой и глушителем

Выпускная труба и глушитель изготовлены из нержавеющей стали, но могут покрыться пятнами под воздействием грязи и пыли.

Для удаления грязи и пыли используйте влажную губку и жидкий кухонный абразив, затем сполосните чистой водой. Вытрите замшей или мягкой салфеткой.

При необходимости удалите пятна побежалости при помощи продаваемых тонкодисперсных составов. Затем ополосните, как после удаления грязи и пыли.

В случае окрашенной выпускной трубы и глушителя не используйте для их очистки абразивные средства для кухонной посуды. Используйте для очистки окрашенной поверхности выпускной трубы и глушителя нейтральное моющее средство. Если вы не уверены, окрашена выпускная труба и глушитель мотоцикла или нет, обратитесь к своему дилеру.

#### ПРИМЕЧАНИЕ

Несмотря на то, что выпускная труба изготовлена из нержавеющей стали, грязь может въестся в ее поверхность. Удаляйте все загрязнения по мере их появления.

## Хранение мотоцикла

### Хранение мотоцикла

Если мотоцикл хранится на улице, желательно использовать специальный чехол, закрывающий весь мотоцикл.

Если вы собираетесь поставить мотоцикл на длительное хранение, следуйте приведенным ниже указаниям:

- Вымойте мотоцикл и обработайте его специальными защитными средствами (кроме поверхностей, окрашенных матовой краской). Нанесите на хромированные поверхности смазку, предохраняющую от коррозии.
- Смажьте приводную цепь: 📄 Стр. 84
- Установите мотоцикл на подставку для технического обслуживания, чтобы колеса не касались земли.
- После дождя снимите наружные облицовочные панели и дайте мотоциклу высохнуть.
- Снимите аккумуляторную батарею (📄 Стр. 90), чтобы избежать ее разряда.
- Зарядите аккумуляторную батарею в затененном, хорошо проветриваемом помещении.
  - ▶ Если вы не снимаете аккумуляторную батарею с мотоцикла, то отсоедините провод от отрицательного полюсного вывода, чтобы избежать ее разряда.

При расконсервации мотоцикла после длительного хранения выполните все пункты, указанные в разделе «Регламент технического обслуживания».

### Перевозка мотоцикла

Если мотоцикл нуждается в транспортировке, то он должен быть погружен на специальный трейлер для перевозки мотоциклов, эвакуатор или на грузовой автомобиль с платформой и подъемным механизмом. В любом случае он должен быть надежно закреплен. Запрещается буксировать мотоцикл, даже способом частичной погрузки.

#### ПРИМЕЧАНИЕ

Буксировка мотоцикла может вызвать серьезные повреждения коробки передач.

### Вы и окружающая среда

Обладание мотоциклом может доставлять удовольствие от его вождения, но нельзя забывать об охране окружающей среды.

#### Используйте неагрессивные чистящие средства.

Для очистки мотоцикла применяйте моющие средства, которые разлагаются естественным путем под воздействием микроорганизмов. Не используйте очистители аэрозольного типа, в состав которых входит хлорфторуглерод, разрушающий озоновый слой.

#### Утилизируйте отходы

Сливайте масло и другие токсичные вещества в отдельные емкости и сдавайте на пункты утилизации. Узнайте места расположения местных пунктов утилизации и получите консультации относительно правил утилизации токсичных материалов. Не выбрасывайте отработанное масло в контейнеры для бытового мусора и не выливайте его на землю или в дренажные стоки. Отработанное масло, топливо, охлаждающая жидкость и растворители

имеют в своем составе токсичные вещества, которые являются источником загрязнения окружающей среды.

## Идентификационные номера

### Идентификационные номера

Серийные номера рамы и двигателя служат для идентификации мотоцикла и необходимы при его регистрации. Они могут также потребоваться при заказе запасных частей. Номер рамы выштампован на правой стороне рулевой колонки.

Номер двигателя выбит на верхней части картера. Вы должны переписать эти номера и хранить записи в надежном месте.

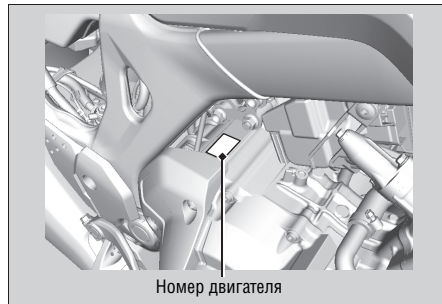
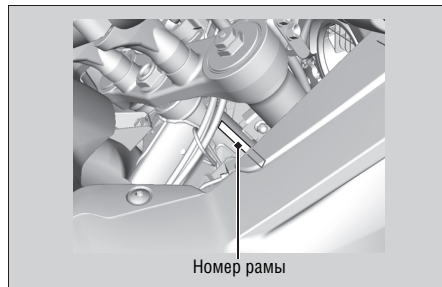

## Другие этикетки и таблички

### Табличка с идентификационными данными мотоцикла

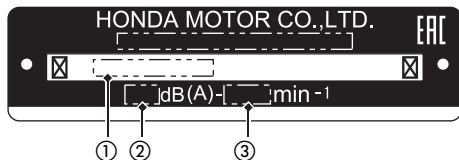

- ① Идентификационный номер автомобиля (VIN)
- ② Уровень громкости в дБ (А) при частоте вращения коленчатого вала в об/мин

### Этикетка о зарядке аккумуляторной батареи

この電池は、注液充電済みなので開路電圧が  
12.4V未満の場合補充電をしてください。  
This battery is filled with acid. If the stabilized open  
circuit voltage is below 12.4V, this needs charging.

Аккумуляторная батарея заполнена кислотой.  
Если величина стабилизированного напряжения в  
разомкнутой электрической цепи мотоцикла опу-  
стилась ниже 12,4 В, это указывает на необходи-  
мость зарядки батареи.

См. продолжение

## Крышка главного тормозного цилиндра

### Передний тормоз

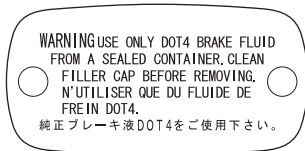

### Задний тормоз

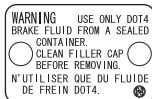

**ПРЕДУПРЕЖДЕНИЕ**  
**ЗАЛИВАТЬ ТОЛЬКО ТОРМОЗНУЮ ЖИДКОСТЬ**  
**DOT4 ИЗ ЗАПЕЧАТАННОЙ ЕМКОСТИ.**  
**ПЕРЕД СНЯТИЕМ ПРОТРИТЕ КРЫШКУ.**



Этикетка блока предохранителей

CRF1000A

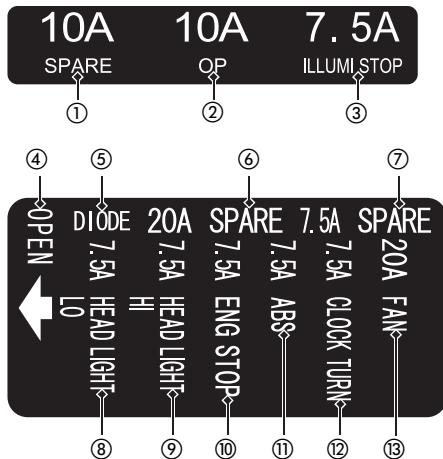

- ① SPARE
- ② OP
- ③ ILLUMI STOP
- ④ OPEN
- ⑤ DIODE
- ⑥ SPARE
- ⑦ SPARE
- ⑧ FAN
- ⑨ CLOCK TURN
- ⑩ ABS
- ⑪ ENG STOP
- ⑫ HEAD LIGHT HI
- ⑬ HEAD LIGHT LO

См. продолжение

## Другие этикетки и таблички

CRF1000D

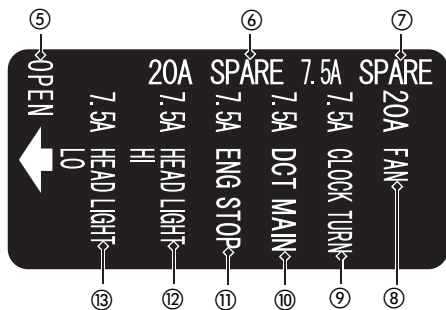

- ① ABS MAIN
- ② SPARE
- ③ OP
- ④ ILLUMI STOP
- ⑤ OPEN
- ⑥ SPARE
- ⑦ SPARE
- ⑧ FAN
- ⑨ CLOCK TURN
- ⑩ DCT MAIN
- ⑪ ENG STOP
- ⑫ HEAD LIGHT HI
- ⑬ HEAD LIGHT LO

### Крышка электромагнитного выключателя стартера

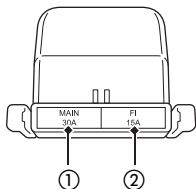

① MAIN

② FI

### Наклейка на крышке главного предохранителя ABS и наклейка на крышке главного предохранителя DCT

CRF1000A



① ABS MAIN

② DCT-M

CRF1000D

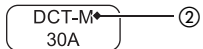

## Использование спиртосодержащих видов топлива

### Использование спиртосодержащих видов топлива

В некоторых странах для снижения токсичности отработавших газов в качестве топлива используется смесь традиционного бензина и спирта. Если планируется использовать такое топливо, убедитесь, что оно неэтилированное и его октановое число соответствует рекомендуемому для данного мотоцикла.

Для использования на данном мотоцикле подходят следующие типы топливных смесей:

- Содержащие не более 10% этанола (этилового спирта) по объему.
  - ▶ Топливо, содержащее этанол, может продаваться под названием Gasohol (бензоспирт).

Использование топлива, содержащего более 10% этанола, может привести к:

- Повреждению лакокрасочного покрытия топливного бака.
- Повреждению резиновых шлангов топливной магистрали.
- Коррозии топливного бака.
- Снижению эксплуатационных характеристик мотоцикла.

#### ПРИМЕЧАНИЕ

Использование топлива с содержанием спирта, превышающим рекомендуемые значения, может привести к повреждению металлических, пластиковых и резиновых деталей топливной системы.

Если вы заметите ухудшение эксплуатационных показателей и другие проблемы, попробуйте сменить марку топлива.

### Каталитический нейтрализатор

Данная модель мотоцикла оснащена трехкомпонентным каталитическим нейтрализатором. Каталитический нейтрализатор содержит драгоценные металлы, являющиеся катализаторами при высокотемпературном химическом процессе, преобразующем углеводороды (HC), оксид углерода (CO) и оксид азота (NOx), содержащиеся в выхлопных газах, в безопасную газовую смесь.

Неисправный каталитический нейтрализатор увеличивает выброс токсичных веществ в атмосферу и может ухудшить эффективность работы двигателя. После исчерпания ресурса каталитического нейтрализатора необходимо установить новый каталитический нейтрализатор, изготовленный компанией Honda (или его полный аналог).

Для защиты каталитического нейтрализатора мотоцикла следуйте следующим рекомендациям.

- Всегда используйте неэтилированный бензин. Использование этилированного бензина приводит к выходу из строя каталитического нейтрализатора отработавших газов.
- Поддерживайте двигатель в исправном состоянии.
- Если имеются нарушения сгорания топлива, обратные вспышки, перебои в работе двигателя и другие нарушения в работе, остановите мотоцикл, выключите двигатель и доставьте мотоцикл к дилеру для проверки.

## Технические характеристики

### ■ Основные компоненты

Тип	SD04	
Габаритная длина	2335 мм	
Габаритная ширина	930 мм	
Габаритная высота	1475 мм	
Колесная база	1575 мм	
Минимальный дорожный просвет	250 мм	
Угол продольного наклона оси поворота колеса	27° 30'	
Вылет	113 мм	
Снаряженная масса	<b>CRF1000A</b>	232 кг
	<b>CRF1000D</b>	242 кг
Максимальная грузоподъемность <sup>*1</sup>	195 кг	
Максимальный вес багажа <sup>*2</sup>		27 кг
	Задний багажник	10 кг
Вместимость	Водитель и 1 пассажир	
Минимальный радиус поворота	2,6 м	

\*1 Включая водителя, пассажира, весь багаж и дополнительное оборудование.

\*2 Включая вес всего багажа и дополнительного оборудования.

Рабочий объем	998 см <sup>3</sup>
Диаметр цилиндра x ход поршня	92,0 x 75,1 мм
Степень сжатия	10,0
Топливо	Неэтилированный бензин Рекомендуемое октановое число: 91 по исследовательскому методу и выше
Емкость топливного бака	18,8 л
Аккумуляторная батарея	YTZ14S 12 В-11,2 Ач (10 ч)

#### **CRF1000A**

1-я передача 2,866

2-я передача 1,888

3-я передача 1,480

4-я передача 1,230

5-я передача 1,100

6-я передача 0,968

Передачные числа

#### **CRF1000D**

1-я передача 2,562

2-я передача 1,761

3-я передача 1,375

4-я передача 1,133

5-я передача 0,972

6-я передача 0,882

Передачное число (моторная/главная передачи)	CRF1000A	1,733 / 2,625
	CRF1000D	1,883 / 2,625

### ■ Технические данные, касающиеся обслуживания

Размер шины	Передняя	90/90-21M/C 54H
	Задняя	150/70R18M/C 70H
Тип шины	Передняя	Камерная
	Задняя	Радиальная, камерная
Рекомендуемые шины	Передняя	DUNLOP D610F
	Задняя	DUNLOP D610
Давление воздуха в шине (только водитель)	Передняя	200 кПа (2,00 кгс/см <sup>2</sup> )
	Задняя	250 кПа (2,50 кгс/см <sup>2</sup> )
Давление воздуха в шине (водитель и пассажир)	Передняя	200 кПа (2,00 кгс/см <sup>2</sup> )
	Задняя	280 кПа (2,80 кгс/см <sup>2</sup> )
Минимальная глубина протектора	Передняя	1,5 мм
	Задняя	2,0 мм
Свечи зажигания	(стандартные)	SILMAR8A9S (NGK)
Зазор между электродами свечи зажигания	(нерегулируемый)	0,8 – 0,9 мм
Частота холостого хода		1 200 ± 100 об/мин

Рекомендуемое моторное масло

Моторное масло Honda для 4-тактных двигателей, классификация по API не ниже SG кроме маркированных как Energy Conserving (энергосберегающие) или "Resource Conserving." (экологичные), вязкость по SAE 10W-30, соответствие классу MA по стандарту JASO T 903

	<b>CRF1000A</b>	3,9 л
	При замене масла	
	При замене масла и масляного фильтра двигателя	4,1 л
	После разборки	4,9 л
Заправочная емкость системы смазки двигателя	<b>CRF1000D</b>	
	При замене масла	4,0 л
	При замене масла и масляного фильтра двигателя	4,2 л
	При замене масла и масляных фильтров двигателя и сцепления	4,2 л
	После разборки	5,2 л
Рекомендуемая тормозная жидкость	Тормозная жидкость Honda DOT 4	

## Технические характеристики

	<b>CRF1000A</b>	
Заправочная емкость системы охлаждения	1,63 л	
	<b>CRF1000D</b>	
	1,65 л	
Рекомендованная охлаждающая жидкость	Pro Honda HP Coolant	
Рекомендуемая смазка для приводной цепи	Специальная смазка для цепей типа O-ring. Если специальной смазки для цепей нет, можно использовать трансмиссионные масла SAE 80 или 90.	
Прогиб приводной цепи	35 – 45 мм	
Стандартная приводная цепь	<b>DID 525HV3</b>	
	Число звеньев	124
Стандартные размеры звездочек	Ведущая звездочка	16 зубьев
	Звездочка заднего колеса	42 зуба

## ■ Лампы

Фара	Светодиод
Стоп-сигнал/задний фонарь	Светодиод
Передние указатели поворота	Светодиод
Задние указатели поворота	Светодиод
Фонарь освещения номерного знака	12 В - 5 Вт

## ■ Плавкие предохранители

Главный предохранитель	30 А
Другие предохранители	30 А, 20 А, 15 А, 10 А, 7,5 А

## ■ Моменты затяжки

Болты защиты двигателя	26 Нм (2,7 кгс-м)
Масляный фильтр	26 Нм (2,7 кгс-м)
Сливная пробка кратера двигателя	30 Нм (3,1 кгс-м)
Болты крышки масляного фильтра сцепления	12 Нм (1,2 кгс-м)
Гайка оси заднего колеса	100 Нм (10,2 кгс-м)
Гайки регулятора натяжения приводной цепи	27 Нм (2,8 кгс-м)
Гайка оси переднего колеса	60 Нм (6,1 кгс-м)
Стяжной болт оси переднего колеса	22 Нм (2,2 кгс-м)
Крепежные болты переднего тормозного суппорта	45 Нм (4,6 кгс-м)



### А

Автоматический режим коробки передач .....	28, 62, 64, 65, 66
Аккумуляторная батарея .....	80, 90
Антиблокировочная система (ABS) заднего колеса .....	55
Антиблокировочная система (ABS) .....	13

### Б

Безопасность при выполнении технического обслуживания .....	73
Безопасность при езде по бездорожью .....	18
Бензин .....	68, 168
Бензол (бензин с добавлением спирта) .....	168
Боковой упор .....	109

### В

Важность технического обслуживания .....	73
Вентиляционная трубка картера .....	119
Включение сигнализаторов .....	131
Внесение изменений в конструкцию мотоцикла .....	17
Выключатель G .....	51, 56
Выключатель аварийной сигнализации .....	49, 51
Выключатель антиблокировочной системы (ABS) заднего колеса .....	49, 51, 55
Выключатель двигателя .....	49, 51, 58, 154

### Д

Давление воздуха в шинах .....	85
Датчик угла наклона .....	155
Держатель шлема .....	69
Дополнительное оборудование .....	17

### Е

Емкость топливного бака .....	68
-------------------------------	----

### З

Задний багажник .....	71
Заливание свечей зажигания топливом .....	58
Замена шин .....	85, 136
Замок зажигания .....	49, 51, 58, 154
Замок руля .....	52
Заправка топливом .....	68
Защита окружающей среды .....	161
Защитная экипировка .....	11

### И

Идентификационные номера .....	162
Износ тормозных колодок .....	106
Индикатор G .....	28
Индикатор HISS .....	46, 129
Индикатор HSTC OFF .....	46
Индикатор HSTC .....	46, 133

Индикатор включенной передачи .....	29
Индикатор дальнего света .....	44
Индикатор нейтрали .....	45
Индикатор отключения антиблокировочной системы (ABS) заднего колеса .....	47
Индикатор стояночного тормоза .....	45
Индикаторы и сигнализаторы .....	44
Индикаторы указателей поворота .....	44, 45
Использование спиртосодержащих видов топлива .....	168
Каталитический нейтрализатор .....	169

**К**

Ключ зажигания .....	153
Кнопка звукового сигнала .....	48, 50
Кнопка сигнализации дальним светом фары .....	48, 50
Кнопка стартера .....	49, 51, 58
Кнопки переключения передач .....	50
Комплект инструментов .....	71, 89
Концевой выключатель стоп-сигнала .....	108
Крышка отсека аккумуляторной батареи .....	92

**М**

Максимальная допустимая нагрузка .....	19
Масляный фильтр двигателя .....	99

Масляный фильтр сцепления .....	101
Меры предосторожности при вождении .....	12
Мойка мотоцикла .....	156
Моторное масло .....	82, 97

**Н**

Настройка цифровых часов .....	39
Неисправности электрооборудования .....	144
Номер двигателя .....	162
Номер рамы .....	162

**О**

Ободья и спицы .....	114
Ограничения по загрузке .....	19
Одометр .....	27, 154
Основы правильного обслуживания .....	77
Отсек для хранения комплекта инструментов .....	96
Охлаждающая жидкость .....	84, 103

**П**

Панель приборов .....	24
Перевозка грузов .....	19
Перевозка мотоцикла .....	160
Перегрев двигателя .....	130
Передние/задние указатели поворота .....	146
Переключатель А/М .....	51

Переключатель N-D.....	50
Переключатель света фар .....	48, 50
Переключение передач.....	61
Поиск и устранение неисправностей .....	128
Правила безопасности.....	11
Предохранители .....	81, 147, 165, 167
Предупреждающие наклейки и таблички .....	6, 163
Приводная цепь.....	110
Прокол шины.....	136
Пуск двигателя .....	58

## **Р**

Расположение узлов и механизмов.....	20
Регламент технического обслуживания .....	74
Регулировка направления светового пучка фары.....	127
Режим D.....	28, 62, 64, 65
Режим S.....	28, 62, 64, 65, 66
Рекомендуемая охлаждающая жидкость .....	84
Рекомендуемое моторное масло.....	82
Рекомендуемое топливо .....	68
Руководство по эксплуатации .....	70, 1 55
Рукоятка акселератора.....	118
Ручной режим переключения передач.....	29, 62, 64, 65, 67
Рычаг переднего тормоза.....	120

## **С**

Седло водителя .....	93
Сигнализатор антиблокировочной системы (ABS).....	47, 132
Сигнализатор высокой температуры охлаждающей жидкости двигателя .....	45, 130
Сигнализатор неисправности (MIL) системы впрыска (PGM-FI).....	44, 131
Сигнализатор низкого давления масла .....	44, 131
Система HSTC .....	16, 53
Система отключения зажигания при откидывании бокового упора .....	109
Снятие аккумуляторной батареи .....	90
Снятие заднего колеса.....	141
Снятие защиты двигателя .....	95
Снятие крышки отсека аккумуляторной батареи.....	92
Снятие переднего колеса.....	137
Снятие седла водителя .....	93
Спидометр .....	25
Стоп-сигнал/задний фонарь .....	145
Стояночный тормоз.....	57, 107
Сцепление.....	115
Счетчик пробега за поездку .....	27, 1 54

<b>Т</b>	
Табличка с кодом краски .....	79
Тахометр .....	25
Технические характеристики .....	170
Торцевой ключ .....	70
Тросик крепления шлема .....	70
<b>У</b>	
Указатель уровня топлива в баке .....	25
Уход за мотоциклом .....	156
<b>Ф</b>	
Фара .....	145
Фонарь освещения номерного знака .....	146
<b>Х</b>	
Хранение мотоцикла .....	160
<b>Э</b>	
Этикетки и таблички .....	163

Отпечатано в ООО «Хонда Мотор РУС»  
в ООО «Автопарт», 127411, Москва, Дмитровское ш., 157

**HONDA**  
The Power of Dreams

MOMCRF1000L2016

НАПЕЧАТАНО В РОССИИ